

BT32 WiFi

Návod k použití
Bezdrátový termostat
s WiFi modulem





Obsah

Popis přijímače.....	3
Montáž přijímače.....	3
Popis vysílače.....	4
Montáž vysílače.....	5
Párování.....	5
Konfigurace WiFi.....	6-8
Pracovní režimy.....	9
Nastavení konstant v aplikaci.....	10-11
Nastavení programu.....	12
Režim dovolená.....	13
Geolokace.....	14-15
Tipy	16
Technické parametry.....	16



Videa

Prohlédněte si video, které Vám usnadní **PRVNÍ NASTAVENÍ**:

<https://www.elektrobock.cz/termostat-s-wifi-modulem/p1798>

Na našem kanálu youtube můžete sdílet i **další videotutoriály a novinky** v našem sortimentu.

<https://www.youtube.com/channel/UC68bFkIkudV5pW0sNQzQjow>



Popis přijímače

LED	SIGNALIZACE NA PŘIJÍMAČI
	svítí při správném připojení k el.síti
	svítí pokud je sepnuté výstupní relé
	bliká při vysílání nebo příjmu signálu
	bliká pokud je prázdná paměť E-EEPROM
	svítí pokud je PORUCHA (pokud do cca 6-ti hodin nepřijme žádný signál od vysílače přejde do režimu 2 min. ZAPNUT a 8 min. VYPNUT)
	blikají STŘÍDAVĚ - režim učení kódu
	blikají SOUČASNĚ - kód byl naučen
	svítí SOUČASNĚ - režim mazání paměti

Funkce přepínače:
AUT - pracuje dle programu
ZAP - trvale zapnuto VYP - trvale vypnuto

FUNKČNÍ TLAČÍTKO

- krátký stisk (cca 1,5 s)
režim UČENÍ KÓDU
- dlouhý stisk (cca 5 s)
RESET (vymazání paměti)

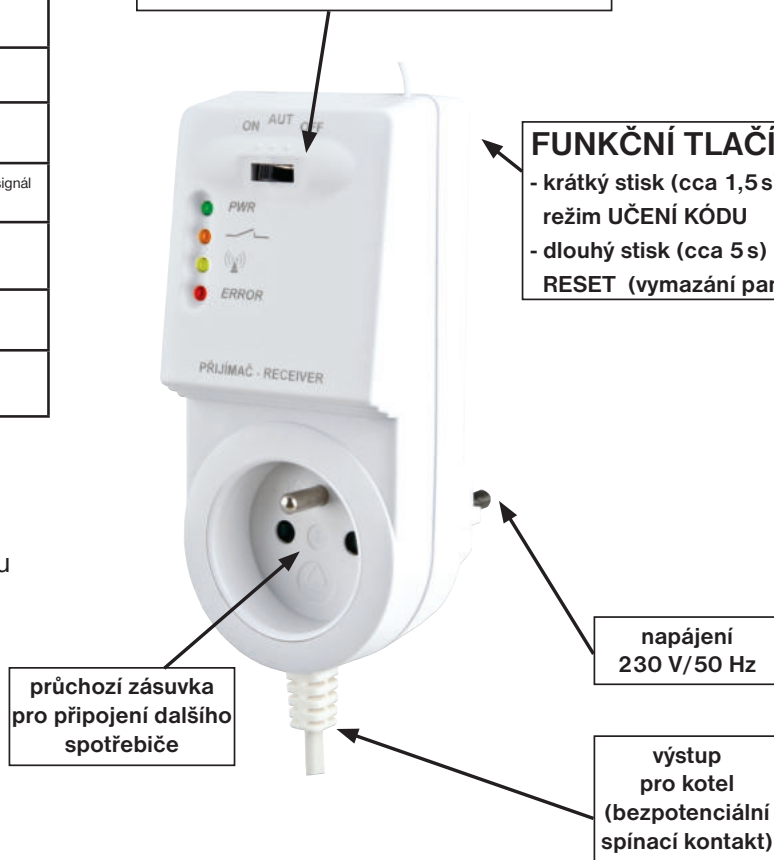

- Napájení přijímače 230 V/ 50 Hz
- Přijímač se systémem **SAMOUČENÍ KÓDU** a s pamětí E-EEPROM (uchová kód i při výpadku napětí)
- Dvou-vodičové připojení ke kotli (bezpotenciální kontakt)
- **Indikační LED pro signalizaci stavů**
 - indikace napájení
 - sepnuté relé
 - vyslání/ příjem signálu
 - poruchový stav (nezámrzový režim)



Montáž přijímače

Schéma zapojení:

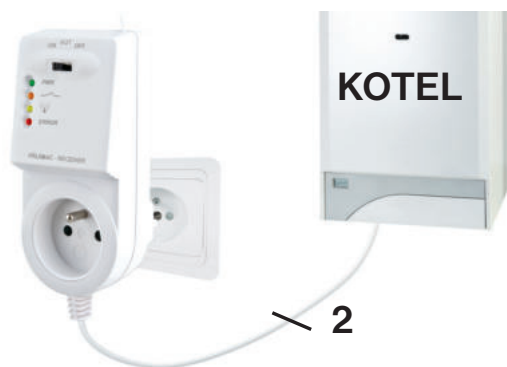

Přijímač instalujte (do vnitřních prostor) co nejdále od velkých kovových předmětů (min. 0,5 m) a mimo silnoproudá vedení z důvodu ovlivnění příjmu signálu!

- vypněte hlavní jistič
- zapojte přijímač ke kotli podle schématu (u kotle využijte svorky určeny pro prostorový termostat 2 vodiče!)
- připojte přijímač k elektrické síti 230V/50Hz
- zapněte hlavní jistič, na přijímači se rozsvítí zelená dioda a tím je přijímač připraven k dalšímu nastavení

Doporučujeme, aby instalaci prováděla osoba s odpovídající elektrotechnickou kvalifikací!

OVĚŘENÍ FUNKCE

Z výroby je BT32 WiFi nakonfigurován a připraven k použití - po zprovoznění přijímače s vysílačem stačí použít režim **TEST** na vysílači:

Stiskněte 2 x tl. "MENU", otočením tl. "↘" vyberte režim **TEST** a potvrďte tl. "⊕". Na LCD se objeví nápis **TEST RFM**, otočením tl. "↘" se spustí test připojení termostatu. Dojde k několikanásobnému zapnutí a vypnutí výstupního relé (na LCD se objeví nápisy ZAPNUTO/ VYPNUTO).



Popis vysílače

Bezdrátový termostat s ovládáním přes internet, se kterým máte úspory pod kontrolou. **Vestavěný WiFi modul umožňuje dálkovou správu termostatu z jakéhokoli místa na světě.** Díky aplikacím pro chytré telefony je možné nejen upravovat požadovanou teplotu, provádět nastavení týdenních programů, dovolené, změnu režimů, ale i celý topný systém vypnout. Pro nastavení se využívá jednoduchých ovládacích prvků a intuitivní navigace ve vybraném jazyku (CZ/PL/EN/DE/RU/SK). Tento unikátní termostat s dosahem až 35 m (v zástavbě), velkým podsvíceným displejem a inteligentní PID regulací nabízí široké možnosti použití v obytných domech, kancelářích, rekreačních objektech. **Novinkou je funkce GEOLOKACE, která slouží ke změně teploty v závislosti na Vaší poloze (resp. poloze Vašeho mobilního zařízení).**

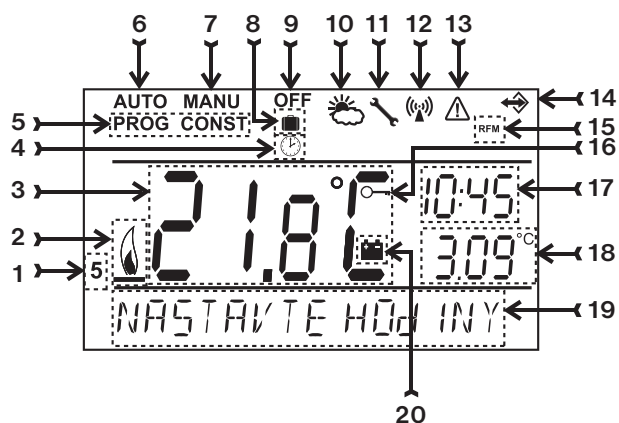
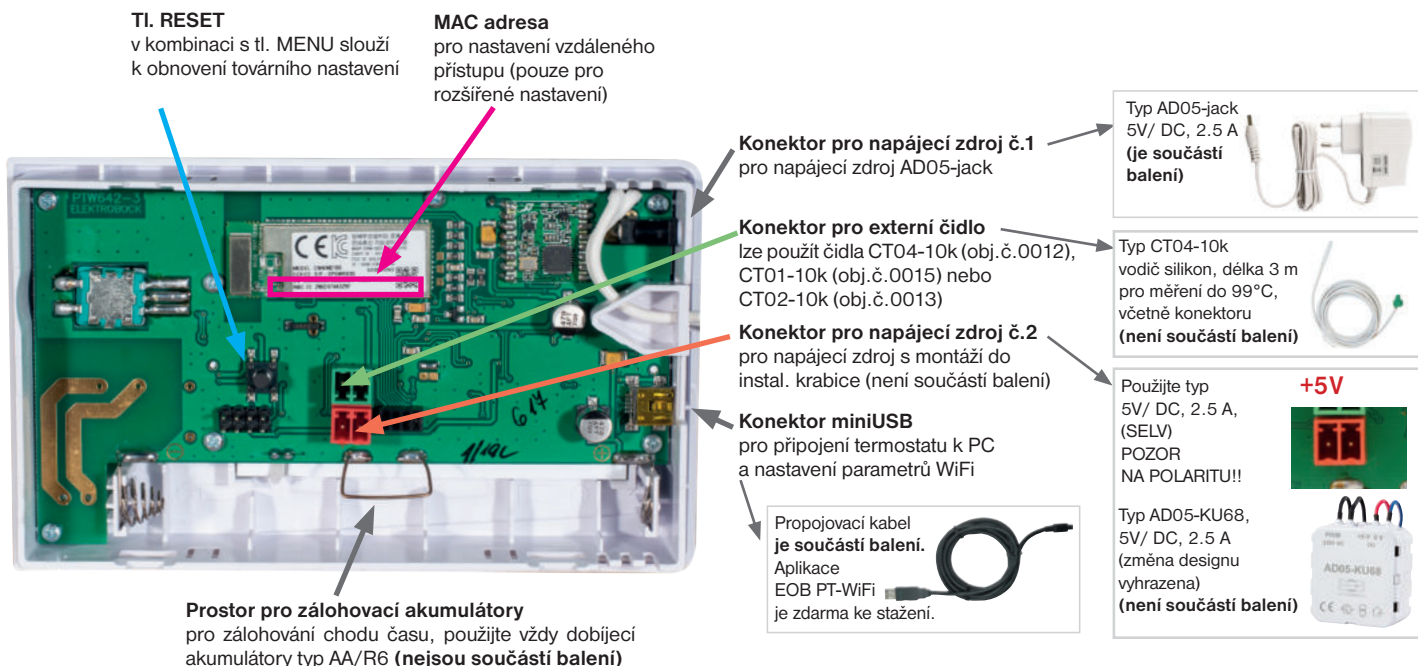
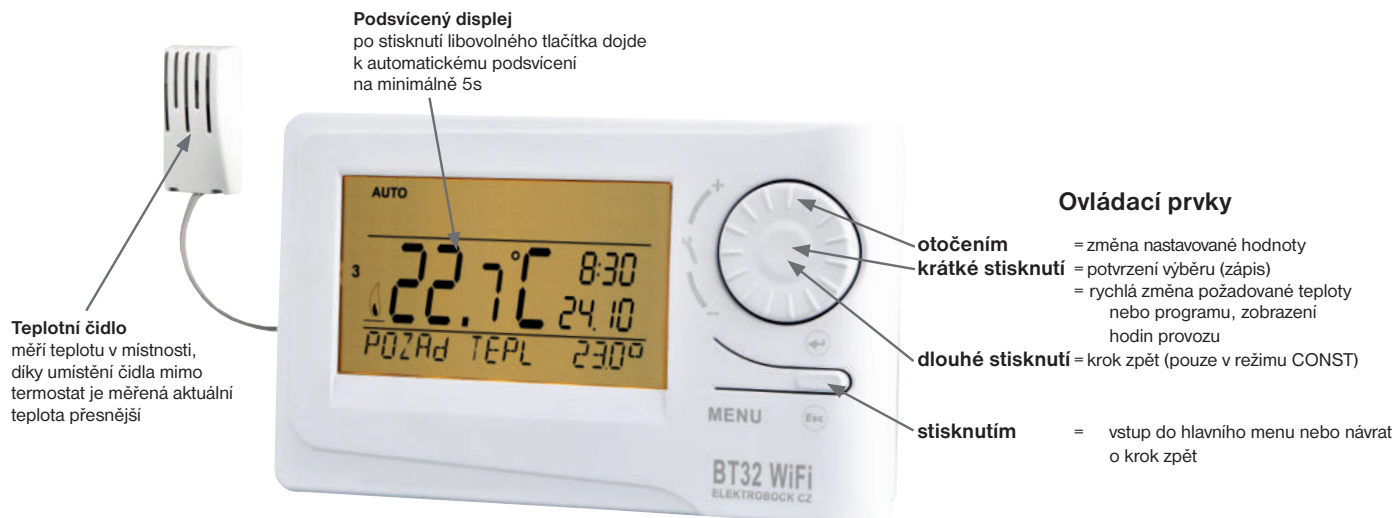

- Aktuální den (v režim PROG výběr počtu dní pro naprogramování)
- Indikace zapnutí topení
- Aktuální teplota v místnosti
- Indikace režimu CLOC (nastavení aktuálního dne a času)
- Režimy pro nastavení programů (PROG) a konstant (CONST) (str.5)
- Automatický režim
- Manuální režim
- Režim dovolená
- Trvalé vypnutí
- Letní režim
- Indikace údržby kotle
- Indikace vysílání signálu RFM
- CHYBA vysílání signálu RFM
- Indikace připojení externího čidla
- Indikace bezdrátového režimu RFM
- Klávesy zamknuty
- Aktuální čas
- Aktuální datum/ požadovaná teplota
- Stavový řádek, který se dynamicky mění podle běžícího procesu
- Indikace slabých baterií



Montáž vysílače

Termostat instalujte na vhodné místo, kde jeho činnost nebude ovlivněna přímým prouděním teplého vzduchu od topidla, slunečním zářením a jinými rušivými vlivy. Také se vyvarujte montáži na venkovní stěnu. Instalační výška by měla být cca 1.5 m nad zemí. Termostat umístěte do tzv. referenční místnosti, např. obývací pokoj (podle teploty v této místnosti bude docházet ke spínání zdroje tepla).

Montáž smí provádět jen osoba s odpovídající kvalifikací!

Montáž musí být prováděna bez napětí!

- 1) Sejměte ovládací část od spodního krytu přístroje (obr.1).
- 2) Připojte napájecí zdroj do konektoru č.1 nebo č.2 (viz str.3). **POZOR BT32 WiFi MUSÍ BÝT NAPÁJEN POUZE Z JEDNOHO ZDROJE!!**
- 3) Pokud požadujete zálohu chodu času, umístěte **plně nabité** dobíjecí akumulátory (viz obr.3).
- 4) Nasadte ovládací část na spodní kryt.
- 5) Vysílač může být umístěn např. na stůl. Doporučujeme použít stojánek, který je součástí balení (montáž viz obr.2)
- 6) Při instalaci na stěnu dbejte, aby kolem termostatu neprocházela žádná silnoproudá vedení!
- 7) Otestujte bezdrátové spojení mezi vysílačem a přijímačem str.3 (OVĚŘENÍ FUNKCE - TEST).
- 8) Při prvním zapnutí (nebo resetu) se na vysílači objeví nápis "**NASTAVTE HODINY**", "**NASTAVTE WIFI**".
- 9) Pokračujte konfiguraci podle vybraného způsobu ovládání viz str.6.

Obr.1

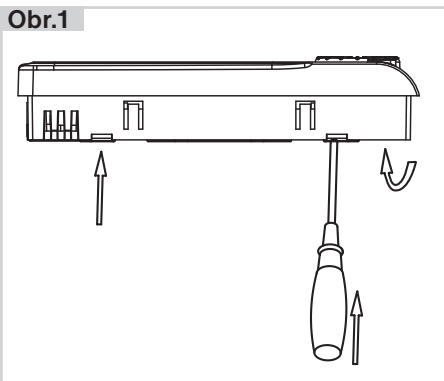

Obr.2

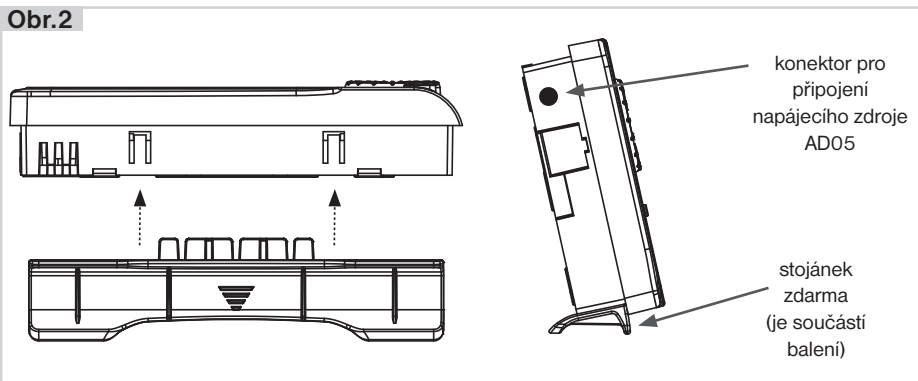

Obr.3

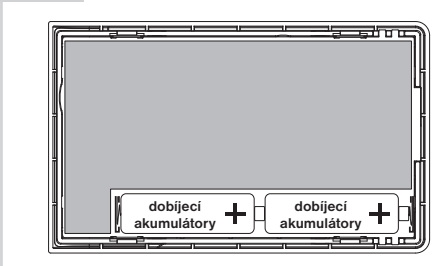

Termostat umožňuje zálohování chodu času při výpadku napájení. Je nutné použít dobíjecí akumulátory 2x1,2 V typ AA/R6. Po výpadku napájení bude čas stále aktuální (životnost cca 2 roky podle typu použitých akumulátorů).

Výhodou je dobíjení akumulátorů po znovuoobnovení napájení.

BĚHEM NAPÁJENÍ BATERIEMI JE WIFI MODUL VYPNUTÝ - TERMOSTAT NELZE OVLÁDAT DÁLKOVĚ!

POZOR AKUMULÁTORY NESLOUŽÍ K NAPÁJENÍ TERMOSTATU, K NAPÁJENÍ JE NUTNÉ POUŽÍT ZDROJ AD05-jack (viz str.3)



Párování přijímače s vysílačem

Z výroby je BT32 WiFi nakonfigurován a připraven k použití - po zprovoznění přijímače s vysílačem stačí ověřit funkci (viz str.3)! Pokud ovšem dojde k vymazání paměti vysílače (tovární reset), použijte následující postup:



Stiskněte krátce „**FUNKČNÍ TLAČÍTKO**“ na přijímači.

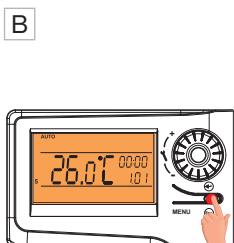

Stiskněte 2x **MENU**

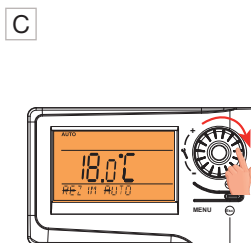

Otočením tl. najdete „**REZIM TEST**“.

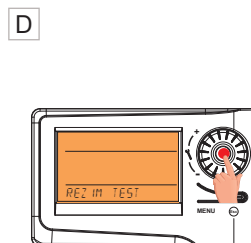

Stiskněte 1x .

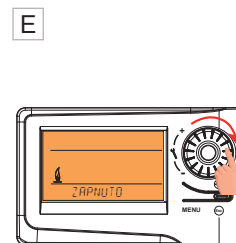

Otočením tl. spustíte **TEST**.

Po spárování dojde k několikanásobnému zapnutí a vypnutí výstupního relé (na LCD se objeví nápisy ZAPNUTO/ VYPNUTO).



Než začnete s konfigurací

Ujistěte se, že vlastníte:

- WiFi router
- platnou emailovou adresu
- chytrý telefon (Android/ Apple) nebo zařízení (PC) s Win10

VYBERTE ZPŮSOB OVLÁDÁNÍ TERMOSTATU:

- 1) Ovládání přes SERVER (odkukoliv v dosahu internetového připojení).**
- proveďte konfiguraci pomocí chytrého telefonu nebo PC.
- 2) Ovládání přes Váš router mimo domácí síť, je nutné mít veřejnou IP adresu.**
- proveďte konfiguraci pomocí chytrého telefonu nebo PC.
- 3) Ovládání v dosahu vašeho routeru (pouze v domácnosti), není nutné mít veřejnou IP adresu.**
- proveďte konfiguraci pomocí chytrého telefonu nebo PC.
- 4) Ovládání v rámci bytu, kde není WiFi připojení. Termostat si vytváří vlastní WiFi hotspot (AP-přístupový bod).**
- proveďte konfiguraci pomocí chytrého telefonu nebo PC.
- 5) Ovládání a nastavení termostatu přes USB kabel pomocí PC s Win 10.**
- proveďte konfiguraci pomocí počítače.
- 6) Manuální ovládání, vždy víte co se děje a můžete termostat ručně přenastavit.**
- přelstujte na str.8.



Konfigurace

1. STÁHNĚTE APLIKACI DO CHYTRÉHO TELEFONU

Aktuální verze pro WIN10 naleznete na Microsoft Store pod názvem: **EOB PT-WiFi**

<https://www.microsoft.com/cs-cz/p/eob-pt-wifi/9pljr31qfvx2#activetab=pivot:overviewtab>

Aktuální verzi pro Android naleznete na Google Play pod názvem: **EOB PT-WiFi**

https://play.google.com/store/apps/details?id=cz.elbock.EOB_PT_WIFI

Aktuální verzi pro iOS naleznete na App Store pod názvem: **EOB PT-WiFi**

<https://apps.apple.com/cz/app/eob-pt-wifi/id1435475591?l=cs>



EOB PT-WiFi_win10



EOB PT-WiFi_android



EOB PT-WiFi_iOS

2. SPUŠTĚNÍ APLIKACE

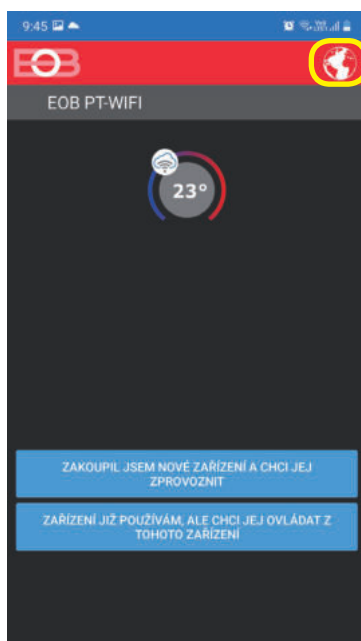

Výběr jazyka aplikace

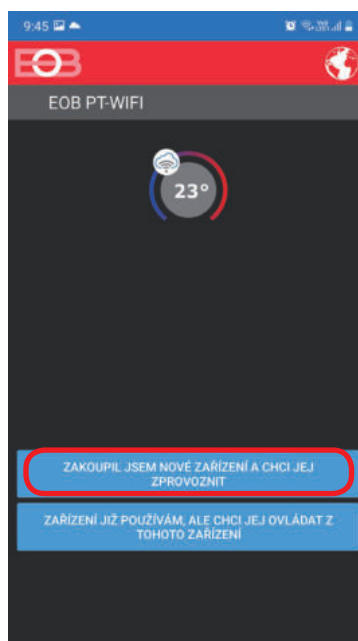

Ujistěte se, že máte termostat namontován a napájen!

3. NASTAVTE TERMOSTAT POMOCÍ WiFi

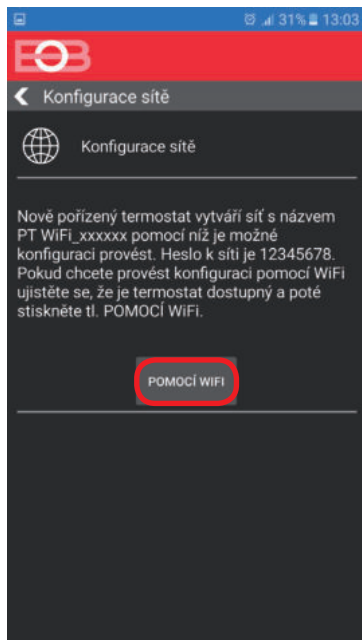

Zvolte **POMOCÍ WiFi**

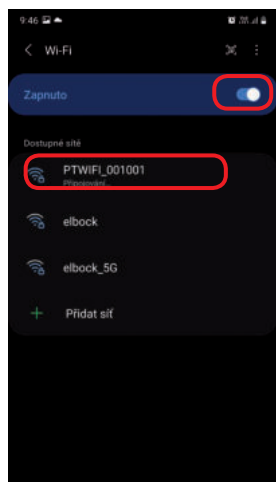

Pokud je vyžadováno heslo zadejte: **12345678**

U Android 9 a vyšší ponechte připojení WiFi, která nemá přístup k internetu

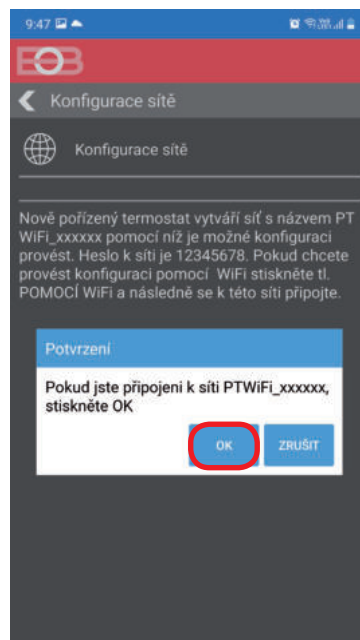
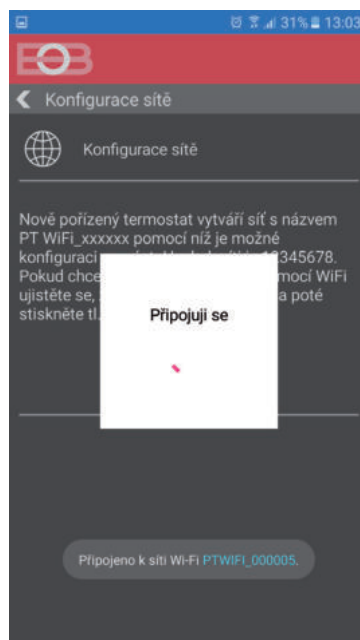

Stiskněte **OK**, nutné pro vyhledání sítě.

4. VYBERTE SÍŤ A ZADEJTE HESLO SÍTĚ

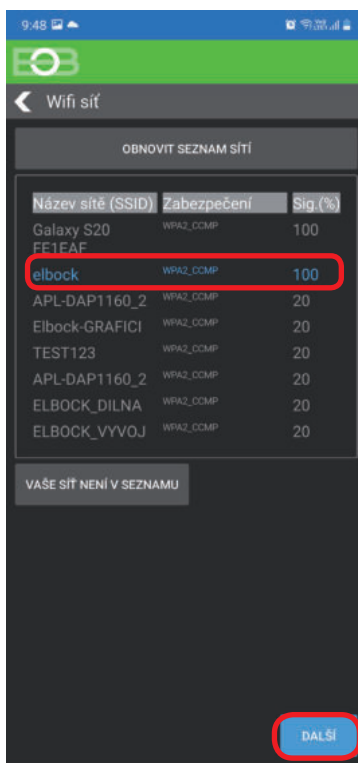
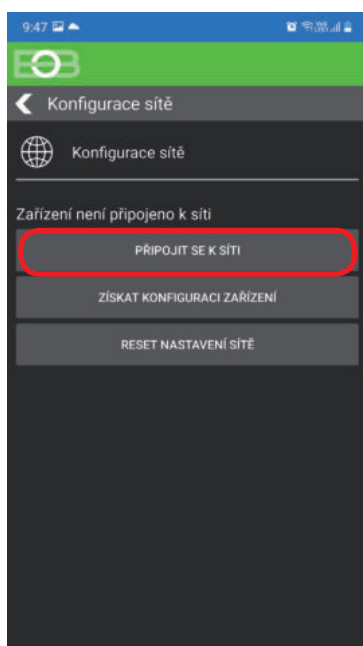

Pokud se Vaše síť neobjeví v seznamu, klikněte vlevo dole na tlačítko: **VAŠE SÍŤ NENÍ V SEZNAMU** a pokračujte dále podle instrukcí.

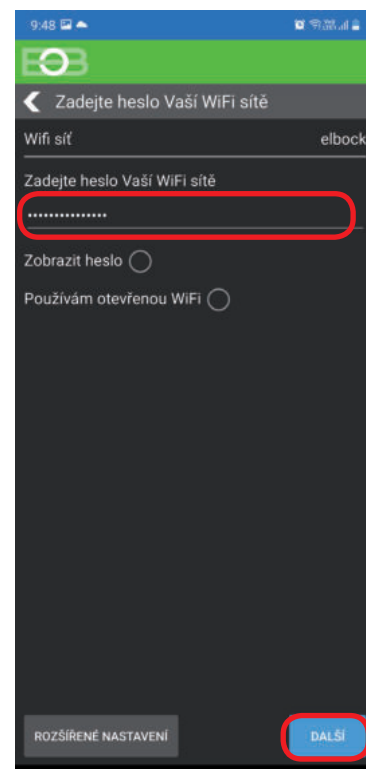

Zadejte správné heslo Vaší vybrané sítě. **Doporučujeme zobrazit heslo.**

! POZOR:

Pokud zadáte špatné heslo nebo název sítě, termostat se nepřipojí a je nutné jej uvést do továrního nastavení a opakovat konfiguraci!

JAK PROVÉST RESET TERMOSTATU:

- stiskněte 2 x tl. MENU (Esc)
- kolečkem vyberte Konstanty
- několikanásobným stisknutím kolečka vyberte konstantu číslo 22.Verze
- dlouze stiskněte tl. MENU (Esc)

Na LCD se objeví RESET, vyčkejte cca 30 s a opakujte konfiguraci.

A Zákl. zobrazení

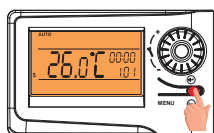

2x MENU

B Objeví se AUTO popř. MANU

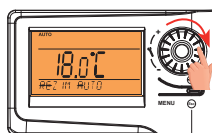

Otočením kolečka vyberte režim Konstanty

C



Vyběr potvrďte stisknutím kolečka.

D



Otočením kolečka vyberte konstantu 22.Verze

E

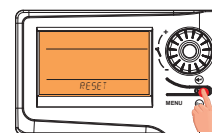

Dlouze stiskněte tl. Esc až se na LCD objeví RESET

5. VYTVOŘTE SI ÚČET NA SERVERU ELEKTROBOCK CZ

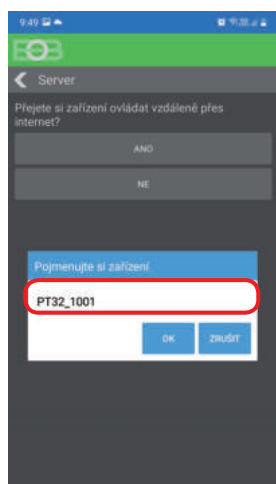
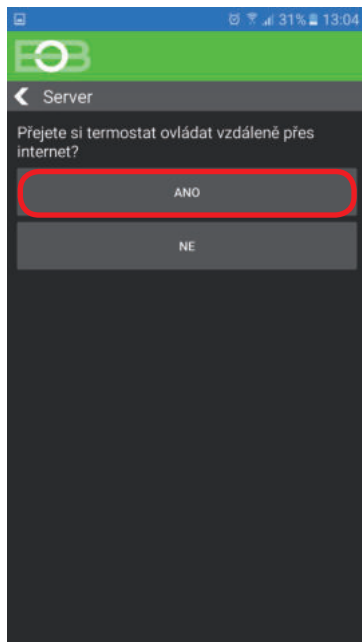

Pojmenujte si dané zařízení (např. Termostat doma)

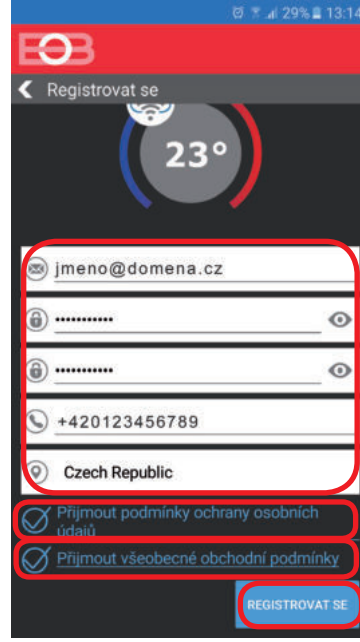
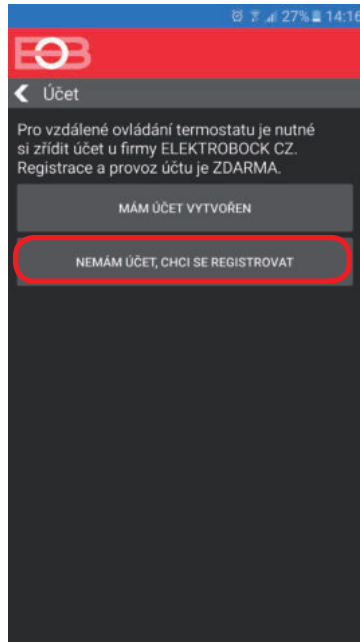

Doporučujeme zadat heslo, které není svázané s vaším emailovým účtem! Slouží pouze pro připojení k účtu na server ELEKTROBOCK CZ.

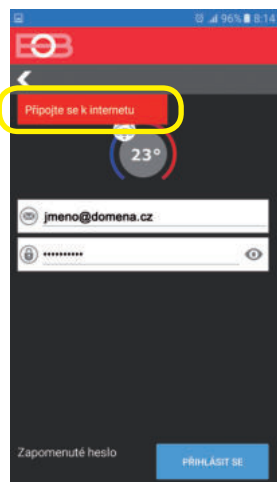

Pokud se objeví tato hláška, zkontrolujte zda vybraná síť má přístup k internetu!

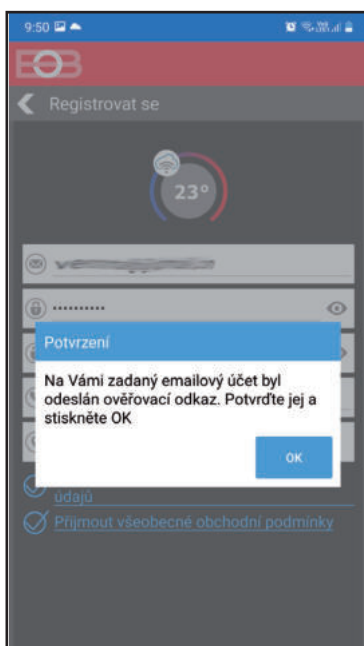

Po úspěšné registraci najdete ve své e-mailové schránce e-mail s ověřovacím odkazem. Klikněte na něj a stiskněte OK.

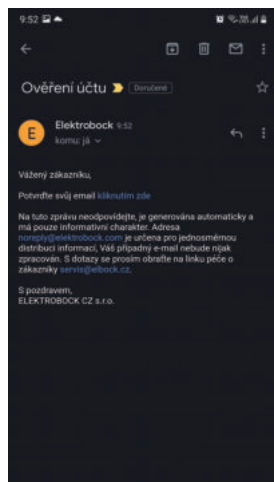

Pokud Vám mail nedorazil, zkontrolujte znovu emailovou adresu, popř. ověřte zda mail neuvízl ve SPAMU!



Poté se termostat automaticky připojí, v aplikaci uvidíte aktuální údaje z termostatu.





Pracovní režimy



Prvním stisknutím kteréhokoli tlačítka dojde k aktivaci podsvícení displeje. Dalším krátkým stiskem tl. "MENU" vstoupíte do hlavního menu, kde je možný výběr provozních režimů.

AUTO



V režimu AUTO pracuje termostat dle nastaveného týdenního programu.

MANU

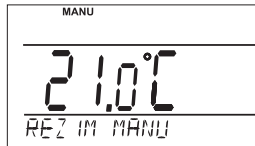

V režimu MANU pracuje termostat dle jedné nastavené teploty, dokud není ručně změněna.

OFF

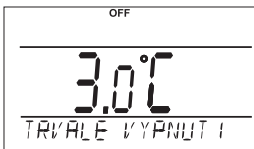

- i** Pracovní režim OFF doporučujeme používat v období mimo tepnou sezónu
- i** Nezámrzová ochrana (3 °C) je stále aktivní.



Termostat je vypnutý



Spustíte aplikaci a kliknete na připojit. Objeví se základní obrazovka s možností nastavení režimů.



ZMĚNA PRACOVNÍHO REŽIMU

A Zákl. zobrazení

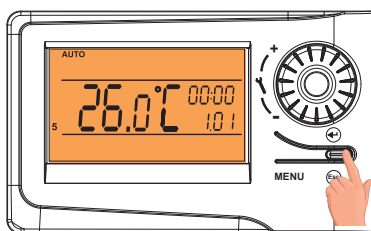

2x MENU

B



otočením kolečka vyberte režim, výběr potvrďte stisknutím kolečka.



Kliknutím na danou ikonu vyberte požadovaný režim.



Nastavení konstant v aplikaci



V aplikaci je možné nastavit základní konstanty a **V SERVISNÍM REŽIMU** další konstanty, které souvisí s regulací systému. Nastavení v aplikaci vždy provádějte následujícím způsobem:

TAŽENÍM



KLIKNUTÍM



ZATRŽENÍM

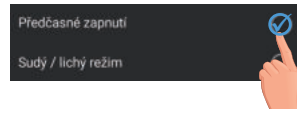

PRO VSTUP DO SERVISNÍHO REŽIMU JE NUTNÉ ZADAT SERVISNÍ HESLO VIZ STR.11!

Konstanty označené ikonou servis  se zobrazují pouze v servisním režimu.

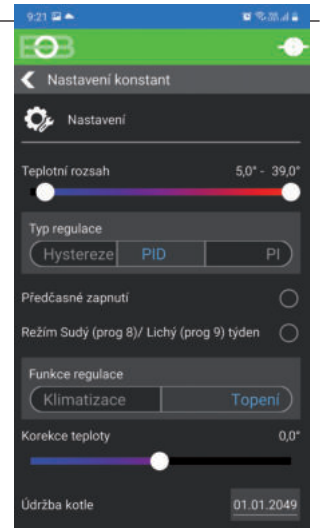

TEPLOTNÍ ROZSAH

Nastavení omezení minimální a maximální nastavitelné teploty. Volíme v rozsahu od 3°C do 39°C (po 0.5°C).

TYP REGULACE



Výběr druhu regulace:

PID = proporcionálně integračně derivační regulace

Princípem PID je kontinuální porovnávání aktuální teploty místnosti s požadovanou teplotou a automatická adaptace regulátoru daným podmínkám.

Je to nejdokonalejší spojitá regulace, lze dosáhnout nejen krátké doby regulace, ale i vysoké přesnosti bez trvalé regulační odchylky. Minimální doba zapnutí je vnitřně nastavena na 2 minuty pásma proporcionality jsou 2°C, časový interval je automaticky dopočítáván podle aktuálních teplotních podmínek (viz graf).

PID REGULACE

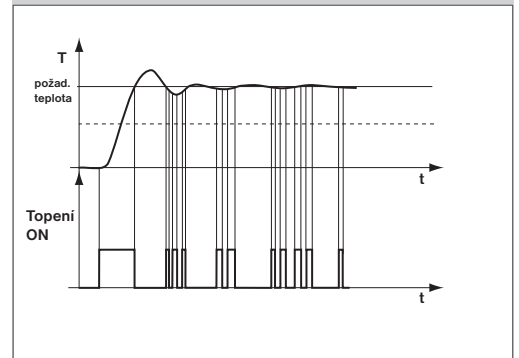

HS = Hystereze

Rozdíl mezi požadovanou a skutečnou teplotou.

Pokud je hystereze 1°C, požadovaná teplota 20°C, termostat vypne při 20°C a znovu sepne při 19°C (viz graf).

Pro správnou funkci hystereze nastavte parametry podle druhu topného systému:

HYSTEREZE (z výroby nastavena 0.5°C)

Nastavujeme od 0.1 do 6 °C. Podle nastavené hodnoty bude termostat zapínat při teplotě: $T_{\text{sepnutí}} = T_{\text{požadovaná}} - \text{HYSTEREZE}$

HYSTEREZE

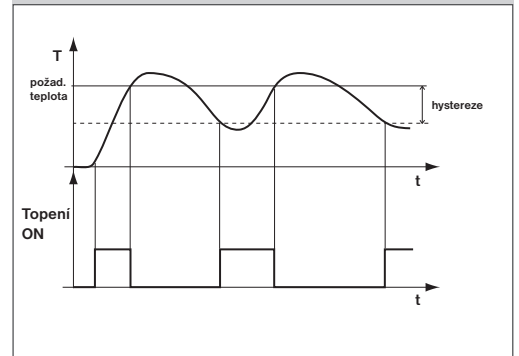

MINIMÁLNÍ DOBA ZAPNUTÍ

Nastavujeme minimální dobu zapnutí kotle v minutách při hysterezi. Volíme podle typu použitého topného systému v rozmezí od 1 do 5 minut (viz tabulka).

PI = proporcionálně integrační regulace

Princip PI regulace spočívá v porovnání aktuální teploty místnosti s požadovanou teplotou. Cílem PI regulace je dosáhnout a udržovat požadovanou teplotu bez překmitů (viz graf). Pro správnou funkci PI regulace nastavte parametry regulace:

INTERVAL PI REGULACE (z výroby nastavena 10 min.)

Volí se podle teplotní setrvačnosti objektu. Optimální nastavení bývá 10 až 15 min. Volitelný rozsah 5 min až 20 min (po 1 min).

PI REGULACE

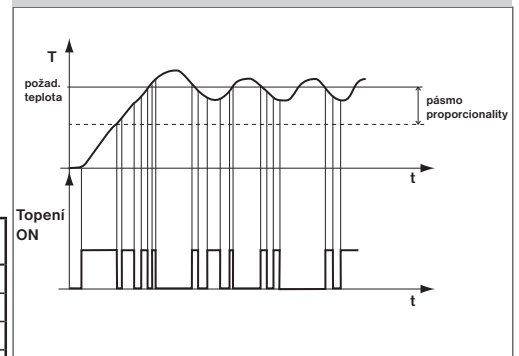

MINIMÁLNÍ DOBA ZAPNUTÍ (z výroby nastavena 2 min.)

Volíme v rozmezí od 1 do 5 minut. Nastavení je dáno typem topného systému a je závislé na volbě časového úseku PI regulace. Doporučujeme nastavit podle tabulky.

Typ vytápění	Minimální doba zapnutí zdroje
elektrické topení	1
deskové radiátory	2 (3)
litinové radiátory	4
podlahové topení	5

PÁSMO PI REGULACE (z výroby nastavena 2 °C)

Tento údaj určuje, od jaké hodnoty začne fungovat PI regulace. Např. požadovaná teplota 22°C pásma proporcionality 1.5°C. Do 20.5°C bude zdroj topit na plno. Po dosažení této hodnoty začne fungovat PI regulace. Pásma PROPORCIONALITY lze nastavit od 0.5 do 3.0°C (po 0.1°C).

Pozn.: Grafy jsou pouze orientační, skutečný průběh regulací se liší dle aktuálních podmínek v měřeném objektu!

PŘEDČASNÉ ZAPNUTÍ

Tato funkce Vám zaručí požadovanou teplotu v požadovaný čas. Nemusíte přemýšlet, kdy zapnout topení, aby ráno při vstávání bylo teplo a přitom se netopilo zbytečně dlouho předem. Programujete pouze, kdy chcete mít požadovanou teplotu. Termostat si během dvou dnů provozu zjistí tepelné konstanty místnosti a potom spíná topení s požadovaným předstihem. Doba předčasného zapnutí je omezena na 2 hod.



indikace aktivní funkce

VOLBA SUDÝ A LICHÝ TÝDEN:

Toto nastavení je výhodné např. při směnném provozu (každý týden jsou různé požadavky na tepelnou pohodu v objektu). Dojde k automatickému střídání programů Pr8 a Pr9. Tyto programy je možné také upravit podle Vašich požadavků.

program U	1	2	3	4	5	6
Pondělí	06/20	08/18	14/21	17/22	22/17	
Úterý	06/20	08/18	14/21	17/22	22/17	
Středa	06/20	08/18	14/21	17/22	22/17	
Čtvrtek	06/20	08/18	14/21	17/22	22/17	
Pátek	06/20	08/18	14/21	17/22	22/17	
Sobota	07/21	17/23	22/19			
Neděle	07/21	17/23	22/19			

program L	1	2	3	4	5	6
Pondělí	08/23	21/18				
Úterý	08/23	21/18				
Středa	08/23	21/18				
Čtvrtek	08/23	21/18				
Pátek	08/23	21/18				
Sobota	08/23	21/18				
Neděle	08/23	21/18				

TOPENÍ/ CHLAZENÍ



Nastavení funkce termostatu.

TOPENÍ = při poklesu aktuální teploty pod požadovanou sepne výstupní relé (pro topné systémy)

KLIMATIZACE = při překročení aktuální teploty nad požadovanou sepne výstupní relé (pro chladicí systémy)

ÚDRŽBA KOTLE

Nastavíme datum, kdy chceme být informováni o nutnosti předepsaného servisu kotle. V sekci Nastavení - O zařízení zobrazí červeně nápis "Nutná údržba kotle" (údaj zrušíme zadáním nového data pro příští údržbu kotle!).

AUTOMATICKÁ ZMĚNA ZIMNÍHO/ LETNÍHO ČASU

Pokud je zaškrtnuto, tak dochází k automatické změně LETNÍHO/ ZIMNÍHO času podle kalendáře.

Nemusíte hlídat kdy se mění čas, termostat se postará o automatické nastavení času pro dané období.

ČASOVÉ PÁSMO

Pokud je zaškrtnuto, umožňuje nastavit přesné časové pásmo umístění termostatu.

ZMĚNIT SERVISNÍ HESLO

Slouží k zablokování konstant souvisejících s nastavením dané regulace.

Výhodné pro servisní techniky. Doporučujeme změnit po prvním připojení k termostatu (z výroby je nastaveno heslo 1234).

Po zadání hesla dojde k automatickému přesměrování do záložky „Nastavení konstant“.

Pozn.: Po zadání hesla máte možnost volby NEPOUŽÍVAT SERVISNÍ HESLO, poté můžete pro servisní režim použít jakékoli čtyři čísla a vždy se objeví všechny konstanty. TUTO VOLBU OVŠEM DOPORUČUJEME POUZE TECHNIKŮM!

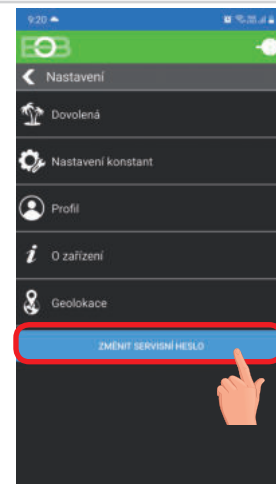

ZÁMEK KLÁVES



Slouží k zablokování ovládacích prvků. Slouží jako ochrana proti nežádoucí manipulaci cizí osobou.

KÓD KLÁVES

Slouží k zadání kódu, kterým bude možné aktivovat ovládací prvky. Nastavujeme kombinaci 4 čísel (v rozmezí 0 až 9). K zamčení kláves dojde do 1 minuty (po vstupu do základního zobrazení), na LCD je zobrazen symbol "☞". Při stisknutí jakéhokoli tlačítka se na LCD objeví výzva k zadání kódu kláves, po zadání správného kódu je možné provádět jakékoli změny (ovládací prvky jsou opět funkční). K opětovnému zablokování ovládacích prvků dojde automaticky po ukončení nastavování (cca do 1 min.).

DOPORUČENÍ: - kód kláves si zaznamenejte do tabulky
- zrušení kódu je možné zrušením zaškrtnutí v aplikaci nebo uvedením termostatu do továrního nastavení



VÁŠ KÓD

RESET ZAŘÍZENÍ DO TOVÁRNÍHO NASTAVENÍ



Umožňuje provést reset přijímače do továrního nastavení. **Pozor dojde k vymazání konfigurace WiFi sítě a termostat pak bude nutné znovu nastavit!**



Nastavení programu



Kliknutím na graf v aplikaci je možné měnit programy. K dispozici je 9 týdenních programů s 6ti teplotními změnami na den (program 8 a 9 program se využívá při volbě sudý/lichý viz str.11).

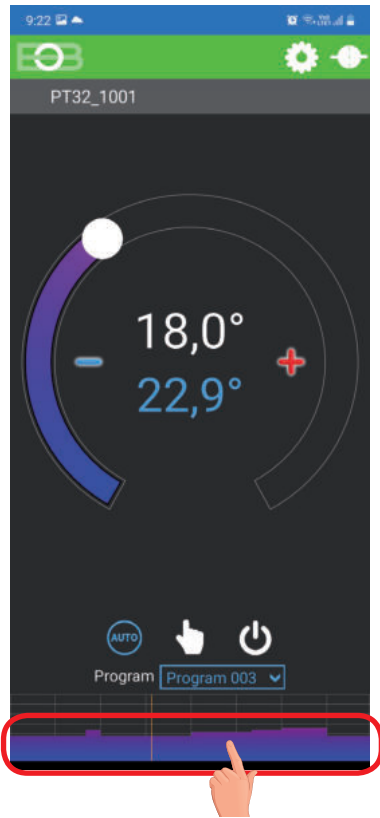

Klikni na teplotní program

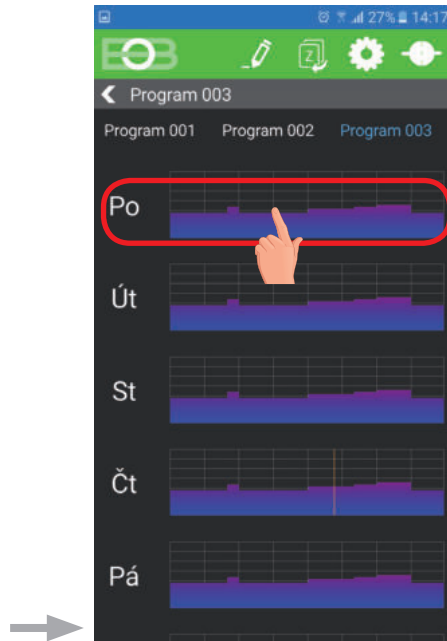

Vyber den, který chceš nastavit

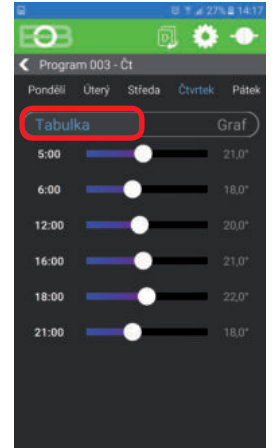
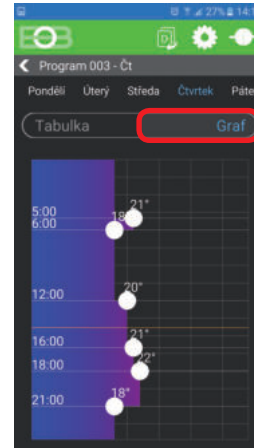

Zvol možnost nastavení pomocí grafu nebo tabulky.



Kliknutím na údaj změň postupně hodnoty času. Teplotu lze nastavit tažením nebo kliknutím na údaj teploty.

TABULKY TEPLOTNÍCH PROGRAMŮ

program 1	1	2	3	4	5	6
Pondělí						
Úterý						
Středa						
Čtvrtek						
Pátek						
Sobota						
Neděle						

program 2	1	2	3	4	5	6
Pondělí						
Úterý						
Středa						
Čtvrtek						
Pátek						
Sobota						
Neděle						

program 3	1	2	3	4	5	6
Pondělí	05/21	06/18	12/20	16/21	18/22	21/18
Úterý	05/21	06/18	12/20	16/21	18/22	21/18
Středa	05/21	06/18	12/20	16/21	18/22	21/18
Čtvrtek	05/21	06/18	12/20	16/21	18/22	21/18
Pátek	05/21	06/18	12/20	16/21	18/22	21/18
Sobota	07/21	21/18				
Neděle	07/21	21/18				

program 4	1	2	3	4	5	6
Pondělí	06/21	07/18	15/21	18/22	22/18	
Úterý	06/21	07/18	15/21	18/22	22/18	
Středa	06/21	07/18	15/21	18/22	22/18	
Čtvrtek	06/21	07/18	15/21	18/22	22/18	
Pátek	06/21	07/18	15/21	18/22	22/18	
Sobota	07/21	18/22	22/18			
Neděle	07/22	18/23	22/19			

program 5	1	2	3	4	5	6
Pondělí	08/21	09/18	15/21	18/22	23/18	
Úterý	08/21	09/18	15/21	18/22	23/18	
Středa	08/21	09/18	15/21	18/22	23/18	
Čtvrtek	08/21	09/18	15/21	18/22	23/18	
Pátek	08/21	09/18	15/21	18/22	23/18	
Sobota	08/21	18/22	22/18			
Neděle	08/21	18/22	22/18			

program 6	1	2	3	4	5	6
Pondělí	07/21	09/18	15/22	18/23	22/18	
Úterý	07/21	09/18	15/22	18/23	22/18	
Středa	07/21	09/18	15/22	18/23	22/18	
Čtvrtek	07/21	09/18	15/22	18/23	22/18	
Pátek	07/21	09/18	15/22	18/23	22/18	
Sobota	07/21	18/23	22/18			
Neděle	07/21	18/23	22/18			

program 7	1	2	3	4	5	6
Pondělí	07/22	09/18	15/23	18/24	22/18	
Úterý	07/22	09/18	15/23	18/24	22/18	
Středa	07/22	09/18	15/23	18/24	22/18	
Čtvrtek	07/22	09/18	15/23	18/24	22/18	
Pátek	07/22	09/18	15/23	18/24	22/18	
Sobota	08/22	18/24	22/18			
Neděle	08/22	18/24	22/18			



Režim dovolená



Termostat udržuje nastavenou teplotu od a do nastaveného data a zvoleného času. Po uplynutí nastavené doby se vrátí automaticky zpět do režimu AUTO.

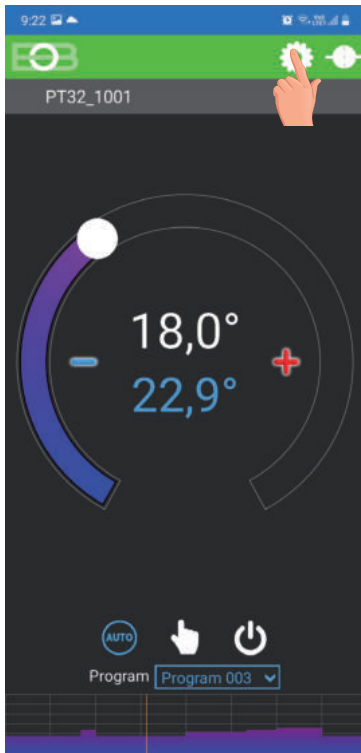

Klikni na ikonu nastavení

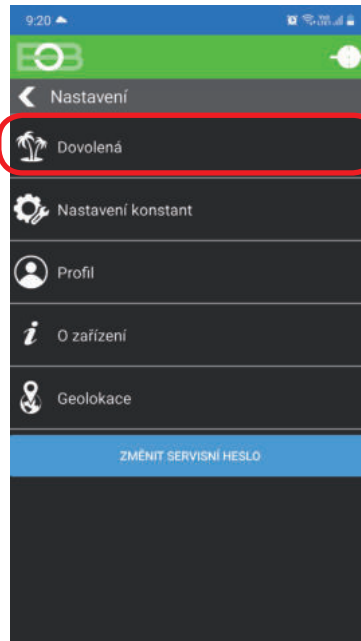

Klikni na ikonu dovolená



Zvol Zapnutý-nastav teplotu-zadej datum a čas začátku a konce dovolené

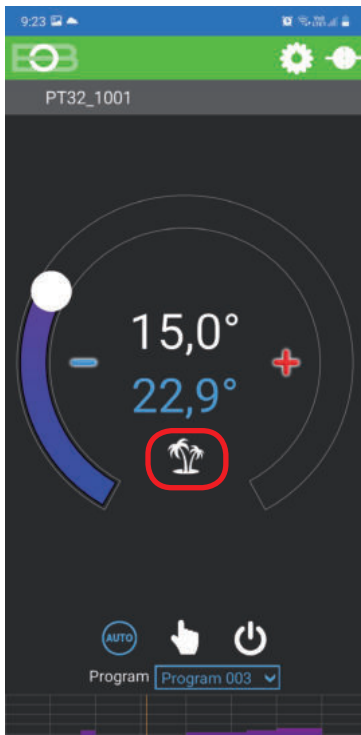

Aktivní režim dovolená je indikován přímo na základní obrazovce

i Dovolenu je možné kdykoli zrušit v aplikaci volbou VYPNUTÝ. V aplikaci je možné nastavit datum a čas začátku i konce dovolené.

i Na displeji termostatu se zobrazí také ikona dovolené-kufr a datum konce dovolené.

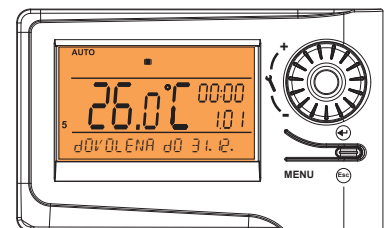



Geolokace



Slouží ke změně teploty v závislosti na Vaší poloze.

V době kdy jste doma termostat udržuje teplotu danou programem (v režimu AUTO) nebo konstantní teplotu (v režimu MANU). Jakmile opustíte domov a překročíte nastavený rádius, termostat se automaticky přepne do úsporného režimu (C). Při návratu domů se opět vrátí do posledního nastaveného režimu. Tím šetří nejen Vaše peníze (za energii), ale i Váš čas.



Před aktivací geolokace

Ujistěte se, že vlastníte:

- verzi termostatu označenou symbolem pro Geolokaci
- aktuální verzi aplikace EOB PT-WiFi
- zařízení, které umožňuje zapnout GPS (zde bude nutné udělit souhlas se sdílením polohy)
- aktivní datové služby v zařízení, kterým budete termostat ovládat



Aktivace

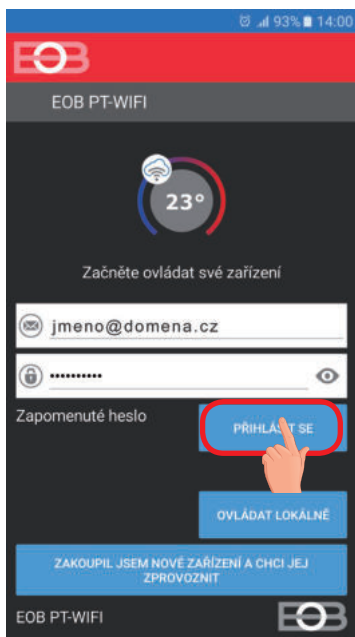

Po zprovoznění termostatu dle příslušných návodů se připojte k termostatu.

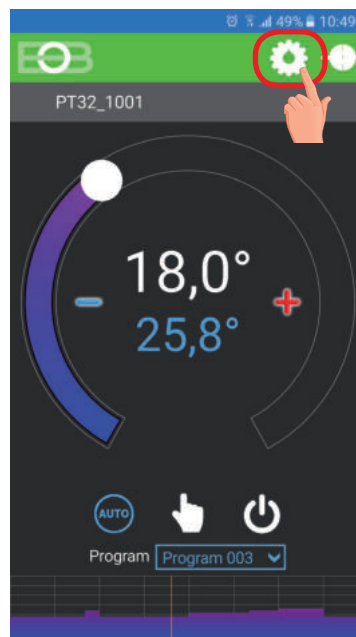

Klikněte na ikonu Nastavení

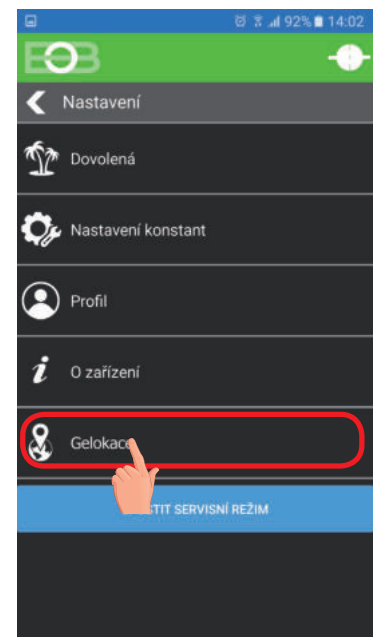

Vyberte položku Geolokace

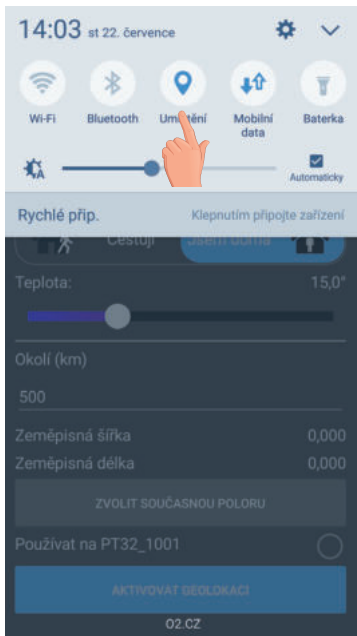

Zapněte POLOHU (GPS, Umístění)

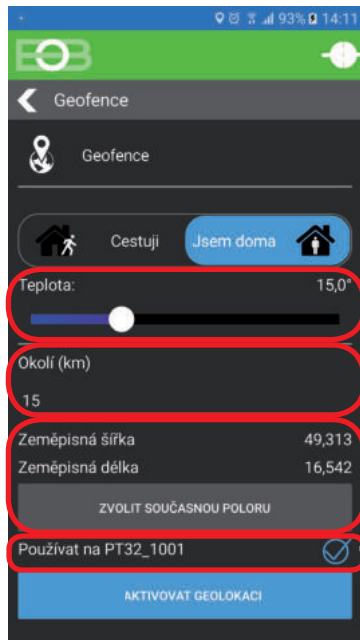

Nastavte teplotu (5 až 39°C), kterou bude termostat udržovat v opuštěném domu

Nastavte kilometry (1 až 500 km) od kterých chcete, aby se zapnul útlumový režim

Klikněte na zvolit současnou polohu, tím se uloží od jaké polohy se má vzdálenost počítat

Zaškrtněte tuto volbu, pokud si přejete používat funkci Geolokace pouze pro toto zařízení

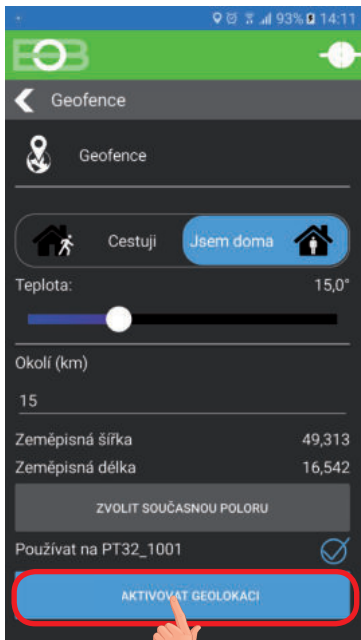

Klikněte na aktivovat Geolokaci

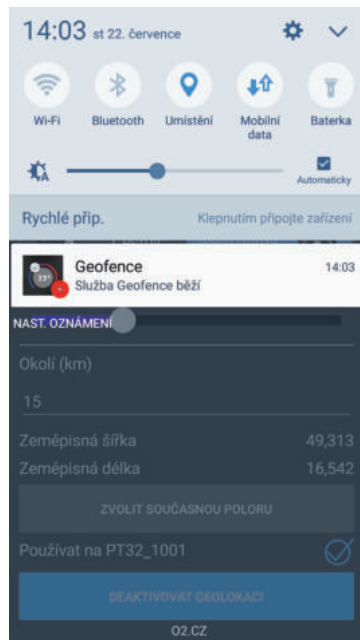

Objeví se notificační hlášení, že služba byla spuštěna

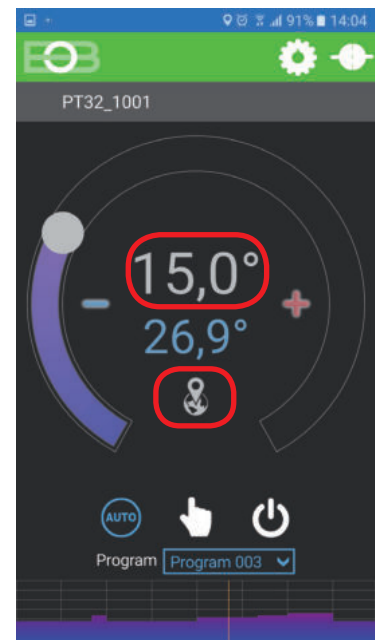

Po opuštění domu se objeví znak Geolokace a nastavená teplota

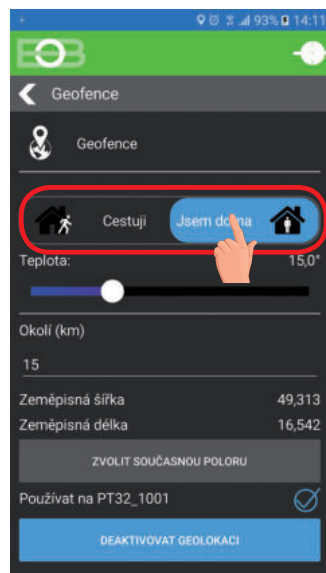

V případě, že chcete zrušit režim před dosažením dané polohy, stačí využít přepínače Cestuji/ Jsem doma.

Nebo lze přímo na termostatu vybrat manuálně jiný režim.



Tipy

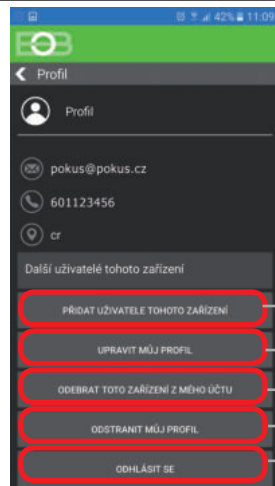
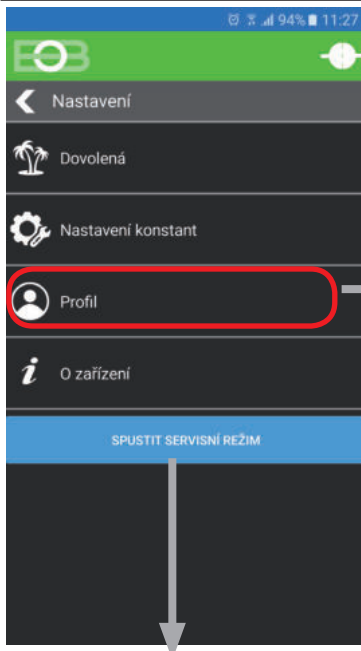

Je možné přidat další uživatele tohoto zařízení, podmínkou je, že musí mít také vytvořen účet u ELEKTROBOCK CZ.

Možnost úpravy Vašeho profilu, např. změna hesla.

Vhodné např. pro servisní techniky, kteří termostat nastavují. Po potvrzení již nebude možné toto zařízení ovládat z Vašeho účtu.

Po potvrzení dojde k odstranění Vašeho účtu u firmy ELEKTROBOCK CZ.

Slouží pro odhlášení - odpojení od termostatu. Při znovupřipojení je nutné zadat znovu heslo!



Pokud si přejete termostat ovládat pouze v lokální síti, je nutné znát **IP adresu**. Nižší popsaným způsobem se IP adresa vypíše přímo na LCD vysíláče:

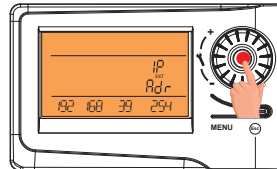

5xstiskněte kolečko

VSTUP DO SERVISNÍHO REŽIMU viz str.10

Přijímač	
Napájení	230 V/ 50 Hz
Typ komunikace	obousměrná
Frekvence	433,92 MHz
Dosah	300 m (na volné ploše) 35 m (v zástavbě)
Citlivost	< -102 dBm
Výstup	relé, max. 8 A
Stupeň krytí	IP20
Pracovní teplota	0°C až +40°C

Vysílač	
Napájení	5 V/ DC, 2.5 A, typ AD05 - Jack
WiFi modul	IEEE802.11b/g/n
Frekvenční rozsah	2,412-2,472 GHz
Citlivost přijímače	-97,2 /-94,1/-93,9 dBm
Přenosová rychlost	1-54 Mbps
Vysílací výkon	16/14/12 dBm
Počet nastavit. teplot	6 různých na den
Vf výkon	< 10 mW
Frekvence	433,92 MHz
Hystereze	0.1 až 6°C
Rozsah nastavit. teplot	+3°C až 39°C
Nastavení teplot	po 0.5°C
Přesnost měření	± 0,5°C
Stupeň krytí	IP20
Pracovní teplota	0°C až +40°C

EU PROHLÁŠENÍ O SHODĚ

Tímto ELEKTROBOCK CZ s.r.o. prohlašuje, že typ rádiového zařízení BT32 WiFi je v souladu se směrnicí 2014/53/EU.

Úplné znění EU prohlášení o shodě je k dispozici na této internetové adrese: www.elbock.cz

V případě záručního a pozáručního servisu, zašlete výrobek včetně dokladu o koupi na adresu výrobce.

Záruka se nevztahuje na poruchy vzniklé následkem neodborné instalace, zásahem do konstrukce zařízení.

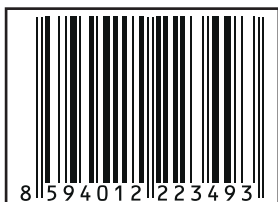

www.elbock.cz

ELEKTROBOCK CZ s.r.o.

Blanenská 1763

Kuřim 664 34

Tel.: +420 541 230 216

Technická podpora (do 14h)

Mobil: +420 724 001 633

+420 725 027 685