

A E N O

chytré EKO topení



ECO infrapanelový ohřívač

se **SMART HOME** technologií



Vyrobeno v EU



Ovládní pomocí Wi-Fi



Vysoce efektivní



Technologie vytápění

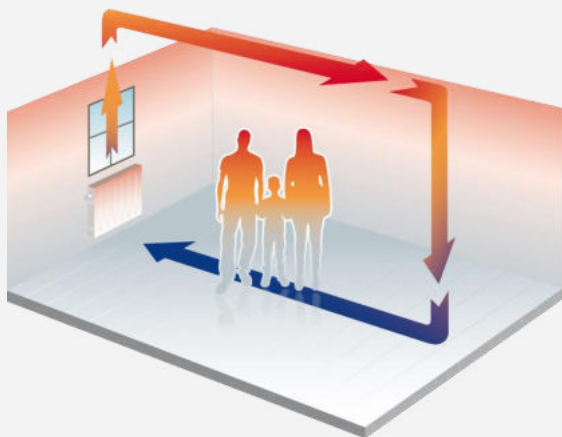

Konvekce

Princip fungování je založen na přirozené cirkulaci ohřátého vzduchu v místnosti

+

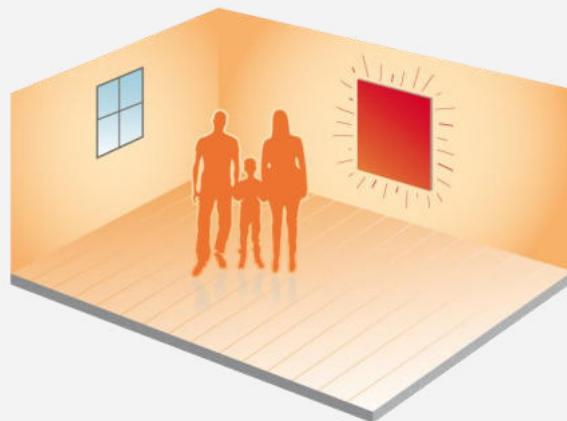

100% rozložení tepla pomocí infračervené technologie

Infračervené vytápění umožňuje rovnoměrné rozložení tepla v místnosti

=

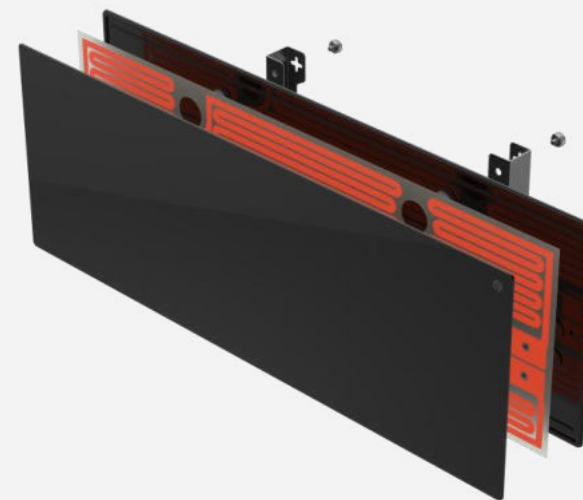

Infrapanelový ohřivač od AENO

Kombinované technologie infračerveného záření a konvekce rozvádějí teplo po místnosti se 100% účinností

Vysoká účinnost

Snižte náklady na vytápění pomocí kombinované technologie **infračerveného záření a konvekce**, která šíří teplo v místnosti mnohem efektivněji.

Rovnoměrné vytápění místnosti 16-30 m²

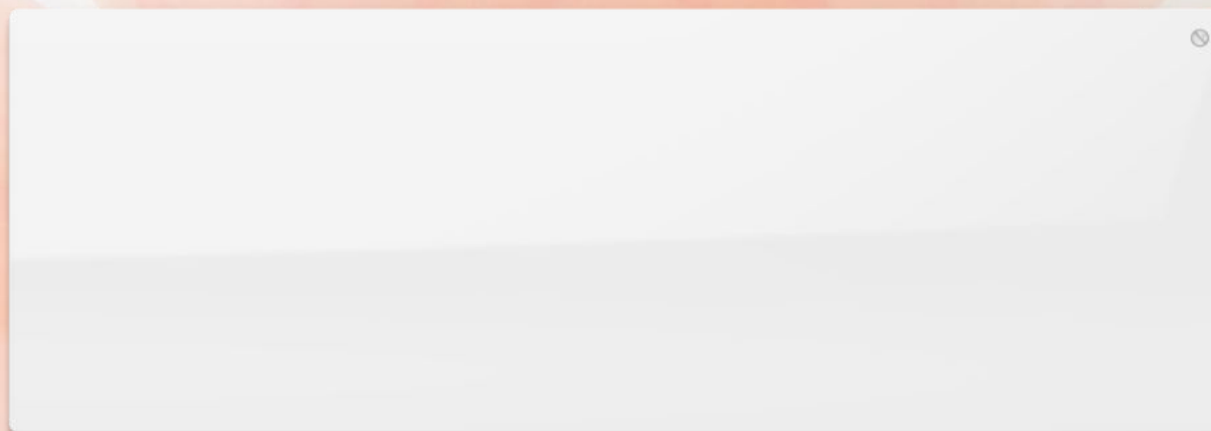

Infračervený + konvekční ohřev

Ekologické vytápění pro vaši pohodu

Bezpečné materiály a technologie bez emisí a škodlivých látek pro lepší život

- Zdravé mikroklima bez čerpání kyslíku
- Udržujte rovnováhu vlhkosti vzduchu
- Komfortní regulace teploty
- Hypoalergenní

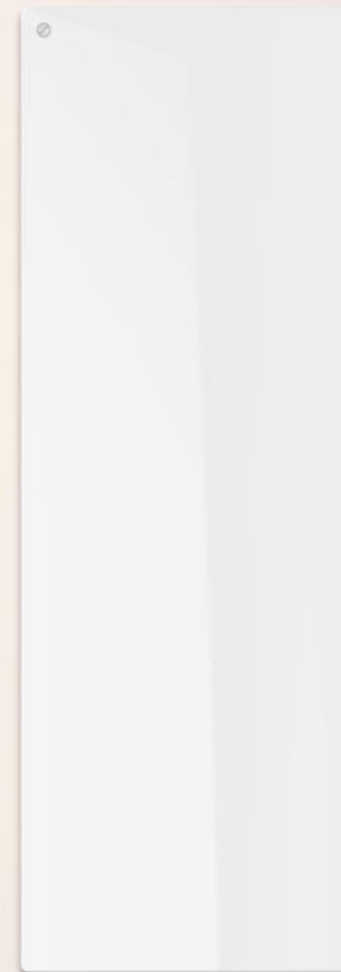
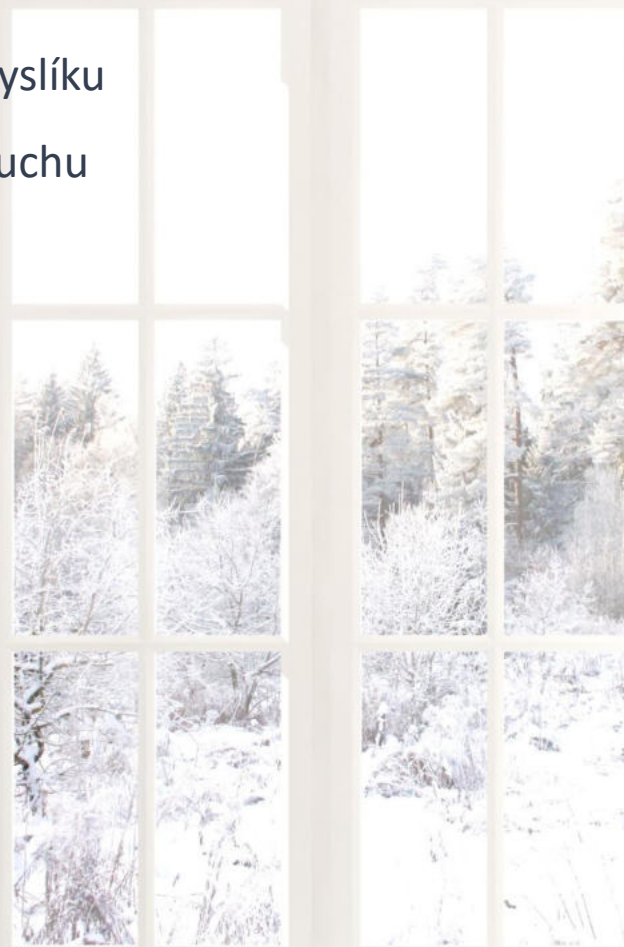

Smart control



Wi-Fi připojení

Rychlé nastavení přes
Wi-Fi



Ovládání pomocí AENO app

Uživatelsky přívětivá mobilní
aplikace AENO v češtině



Hlasové ovládání

Vyšší úroveň pohodlí



 works with the
Google Assistant

 amazon alexa

Chytré využití



Plánovač vytápění

Možnost naplánovat práci topného panelu podle vašich potřeb



Tepelný komfort

Udržování zvolené teploty v místnosti



Výpočet spotřeby energie

Mějte pod kontrolou své náklady za elektřinu



Detekce pádu

V případě pádu se vypne



Aplikace AENO Smart



Download on the
App Store



GET IT ON
Google Play

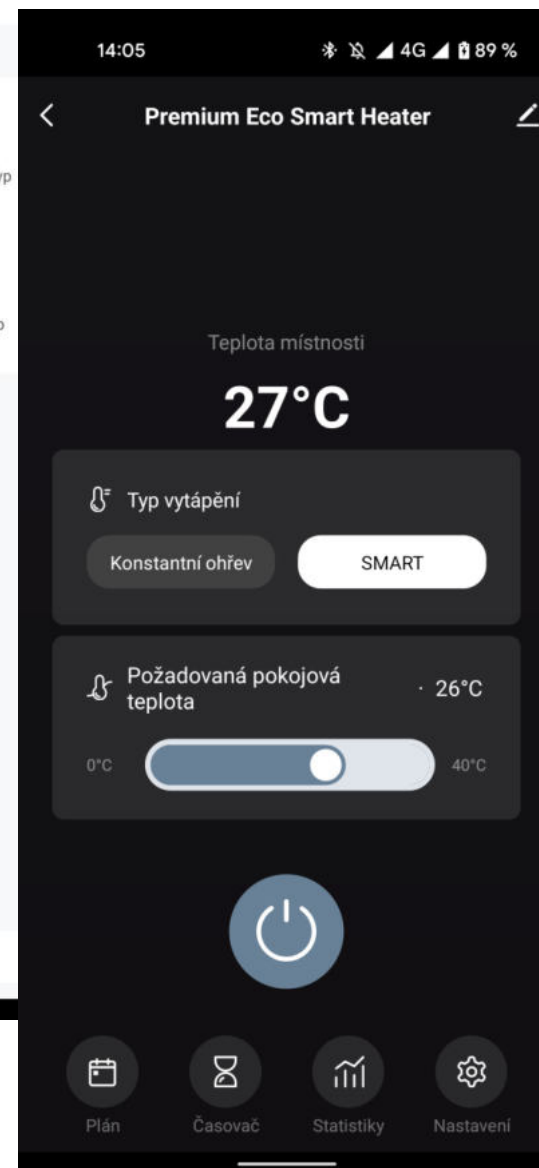
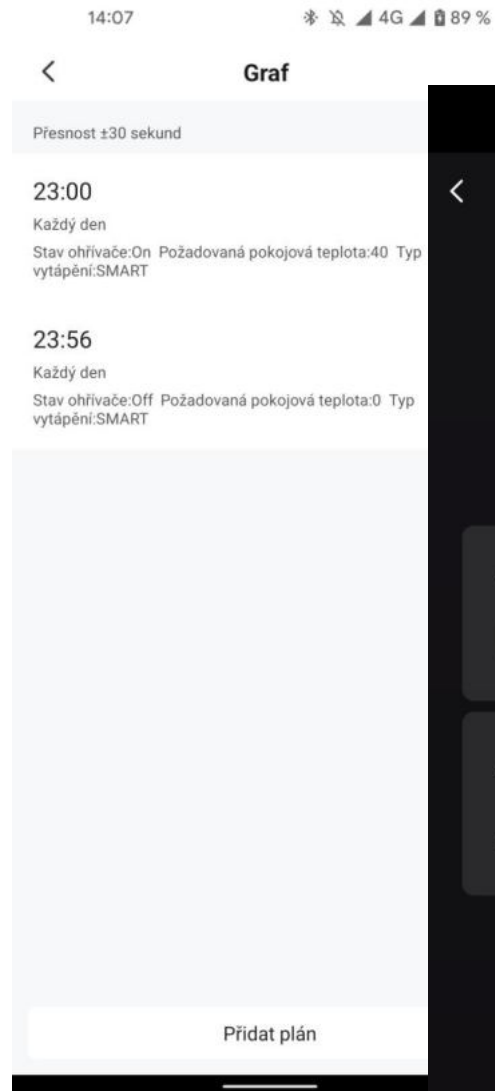

Chytrý design

Ultra čiré
Smaltované sklo

Černý & Bílý

Estetika,
minimalistický design
Vhodný do každého interiéru



Snadná instalace

Způsob instalace potěší každého



Na stojánku

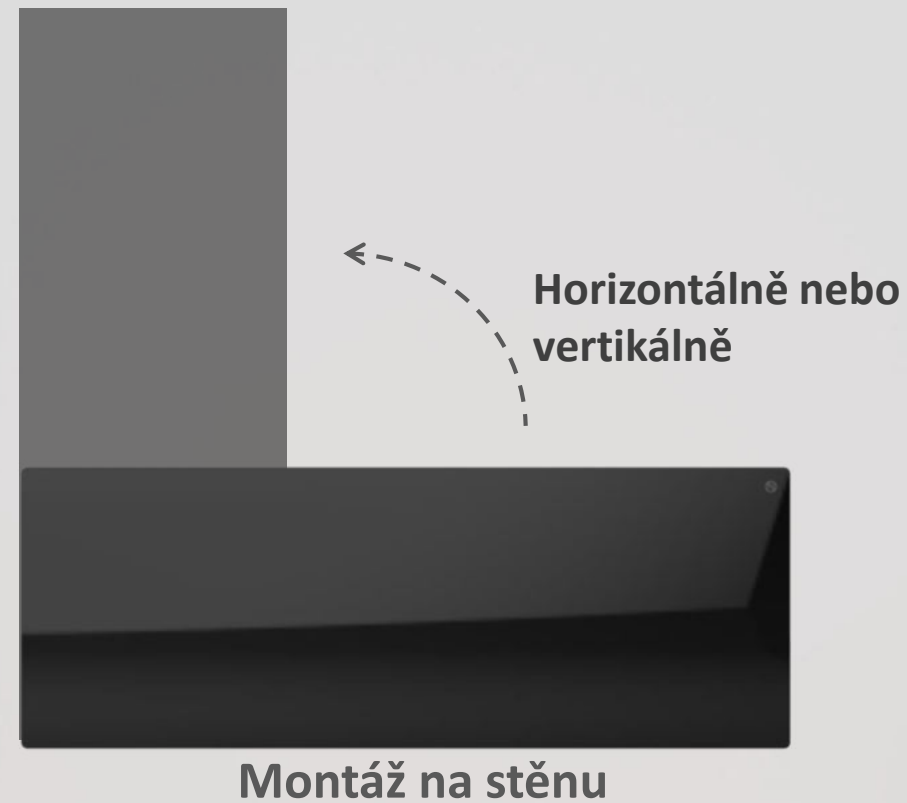

Horizontálně nebo
vertikálně

Montáž na stěnu

Snadná instalace

Šroub se snadno **ručně** přišroubuje bez dalších nástrojů pro instalaci nožiček a nástěnných držáků.

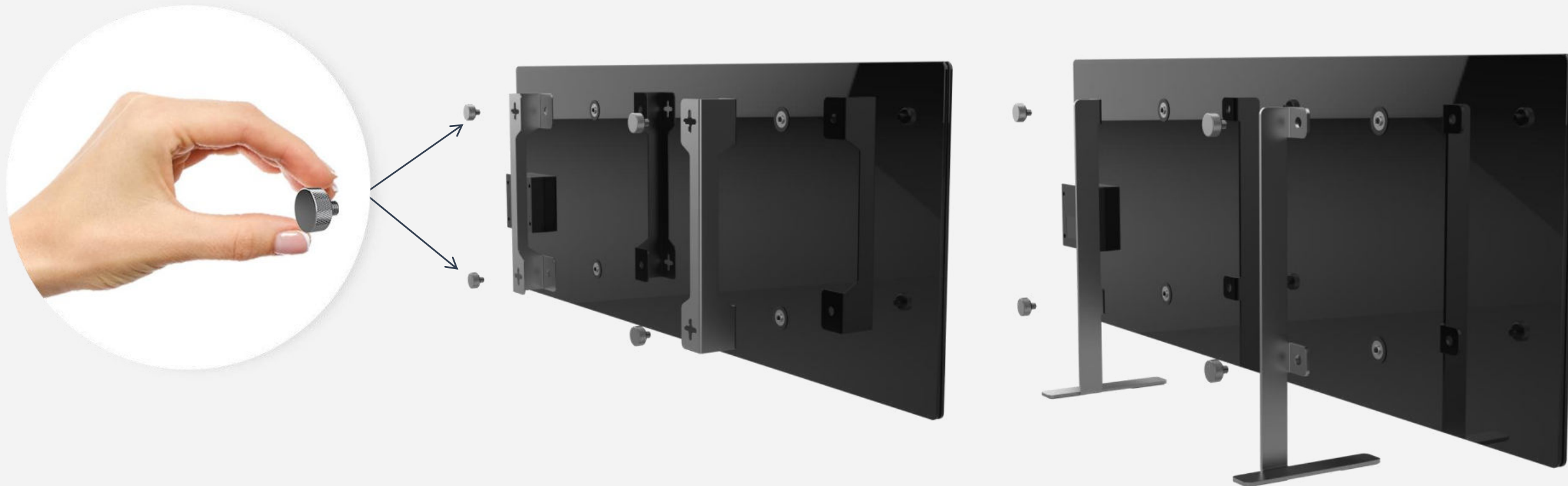

Stylový ze všech stran

Jsme hrdí na to, že vyrábíme ohřívač bez "zadní strany".

To znamená, že výrobek můžete nainstalovat na libovolné místo a z každé strany ohřívače si užijete prvotřídní design.



Elegance v každém detailu

Dbáme na kvalitu a krásu každého detailu našeho výrobku. K výrobě ohřívače používáme **špičkové materiály**, jako je **tvrzené sklo** a **pravý hliník**.

Ohřívač je vyráběn v EU, aby poskytoval **nejvyšší kvalitu** a **prvotřídní uživatelský zážitek**.

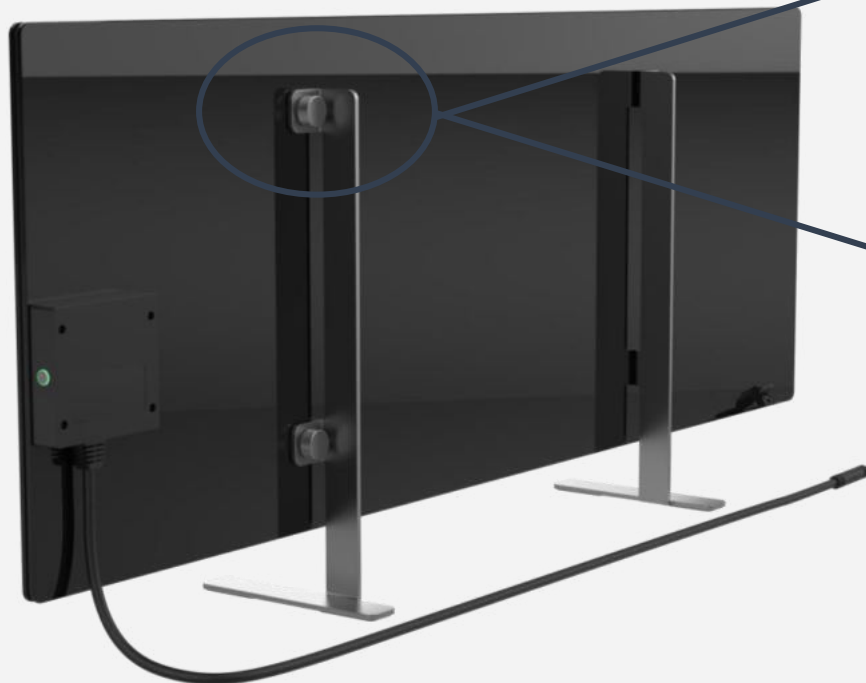

Špičková výroba

Ohřívač je vyráběn na moderní robotické lince v EU, aby splňoval nejvyšší standardy **prémiového výrobku**.

Dbáme na každý detail tohoto produktu.



Šroub se snadno **ručně** přišroubuje bez dalších nástrojů pro instalaci nožiček.

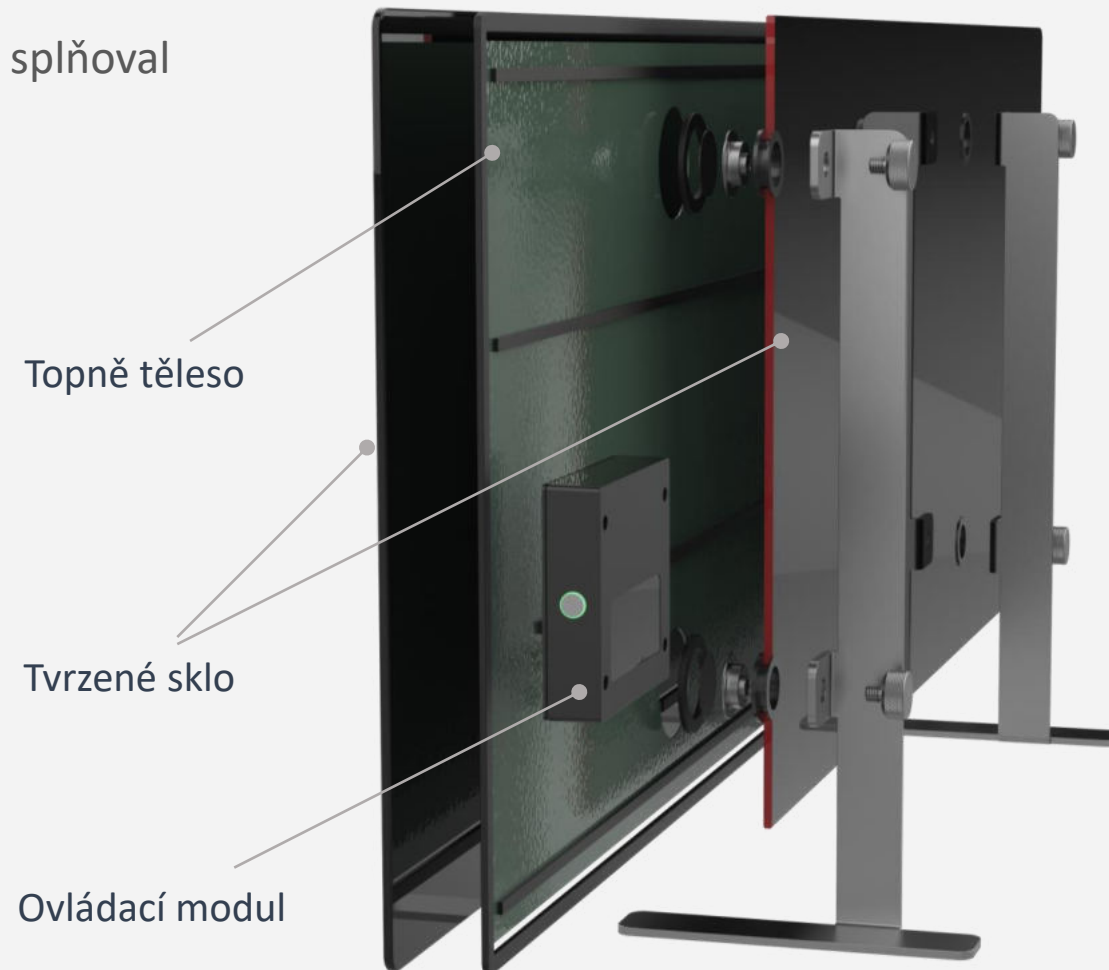

Specifikace

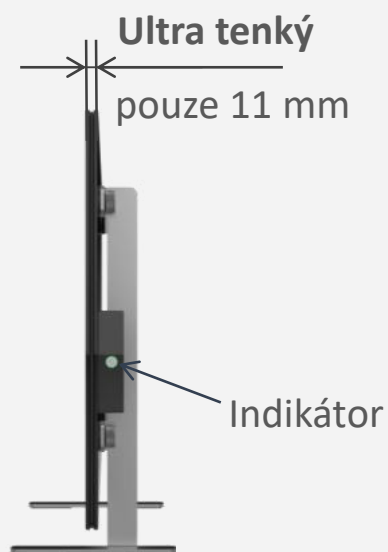

-  Metoda ohřevu – infračervený+konvekční
-  Materiál: tvrzené sklo
-  Max. spotřeba energie 700 W
-  Napětí 220-240 V, 50 Hz
-  Povrchový ohřev až do 60 °C
-  Senzor náklonu
-  Oblast vytápění: 16-30 m²
-  Připojení přes Wi-Fi 2,4 GHz
-  Hmotnost 8,8 kg
-  CE, RoHs, REACH, WEEE