

## Wi-Fi ovládání rolet SRW-01 ze skupiny produktů přístrojové automatizace SUPLA

### ZÁKLADNÍ INFORMACE

#### POPIS VÝROBKU:

Ovladač SRW-01 umožňuje vzdáleně ovládat rolety pomocí aplikace a lokálně pomocí roletových tlačítek. Uživatel může zkontrolovat polohu rolety. Je také možné spustit nebo vytáhnout roletu na dálku. Díky plánovacího harmonogramu lze ovládat rolety automaticky v konkrétní čas a vybraný den v týdnu.

#### VLASTNOSTI:

- 2,4 GHz Wi-Fi rádiová komunikace,
- komunikace s cloudem,
- možnost ručního ovládání rolet pomocí tlačítek,
- spolupráce s roletovými pohony 230 V AC,
- bezplatná aplikace ovladače,
- není třeba používat další ovládací prvky,
- vzdálený přístup k ovládání bez nutnosti přesměrování spojení.



**POZOR!** Toto Zařízení připojujete k jednofázové síti dle platných norem. Instalaci smí provádět pouze kvalifikovaný a elektrikář, který se seznámil s návodem k obsluze a funkcemi zařízení. Dodržujte všechny pokyny dle tohoto návodu. Nikdy neotevírejte kryt zařízení, tím by došlo k propadnutí záruky. Hrozí riziko úrazu elektrickým proudem a poškození zařízení. Vždy, když zařízení připojujete k elektrickému rozvodu, ujistěte se, že rozvody nejsou pod napětím. Podmínky a způsob přepravy, skladování a provozu tohoto zařízení mohou ovlivnit jeho výkon. Nikdy neinstaluje zařízení, pokud některý z dílů schází, zařízení je poškozeno nebo jakkoliv deformováno. Pokud zjistíte jakoukoli závadu ve funkci, kontaktujte výrobce.

ZAMEL Sp. z o. o. tímto prohlašuje, že typ zařízení SRW-01 je v souladu se směrnicí 2014/53/EU. Úplné znění EU prohlášení o shodě je k dispozici na internetové adrese: [www.zamel.com](http://www.zamel.com)

#### UPOZORNĚNÍ

Při instalaci dávejte pozor, aby přijímač nebyl vystaven přímému působení vody a práci v prostředí s vysokou vlhkostí. Teplota na místě instalace by měla být v rozsahu -10 až + 55 °C.

Přijímač SRW-01 je určen k montáži uvnitř. Při venkovní instalaci, je nutné přijímač umístit do přídavného hermetického krytu, který jej ochrání před vniknutím vody zejména ze strany připojovacích svorek.

## TECHNICKÉ PARAMETRY

SRW-01	
Jmenovité napájecí napětí:	230 V AC
Jmenovitá frekvence:	50/60 Hz
Jmenovitý odběr výkonu:	1,2 W
Přenos:	Wi-Fi 2,4 GHz b/g/n
Provozní dosah:	Podle dosahu Wi-Fi sítě
Počet vstupů:	2
Spolupráce s konektory:	monostabilní (tlačítka zvonek), bistabilní (standardní spínače světla bez podsvícení)
Počet výstupních kanálů:	2 přepínač nahoru/dolů
Parametry kontaktu relé:	2 x NO 5 A / 250 V AC
Počet připojovacích kontaktů:	6 (vodiče o průměru do 2,5 mm <sup>2</sup> )
Upevnění krytu:	Instalační krabice Ø 60 mm
Rozsah provozních teplot:	od -10 °C do 55 °C
Krytí:	IP20
Rozměry:	47,5 x 47,5 x 23 mm
Hmotnost:	0,046 kg
Maximální zatížení:	2 x 5 A / 250 V AC; roletové pohony – 350 W

## UVEDENÍ DO PROVOZU V 5 KROČÍCH

1. Instalace aplikace SUPLA
2. Vytvoření uživatelského účtu
3. Připojení zařízení k elektrické síti
4. Automatické přidání zařízení do systému
5. Ovládání rolety



[www.supla.org/android](http://www.supla.org/android)

### 1. INSTALACE APLIKACE

Zařízení SUPLA lze ovládat na dálku pomocí tabletu nebo mobilního telefonu a aplikace SUPLA [www.supla.org](http://www.supla.org). Ta je k dispozici zdarma na AppStore nebo Google Play. K instalaci můžete využít i následujících QR kódů pro operační systémy iOS a Android.



[www.supla.org/ios](http://www.supla.org/ios)

### 2. VYTVOŘENÍ UŽIVATELSKÉHO ÚČTU

Pokud ještě nemáte účet, vytvořte si jej kliknutím na tlačítko "Vytvořit účet".



Pokud již účet máte, zadejte e-mailovou adresu, která byla použita při vytvoření účtu.

#### VYTVOŘENÍ ÚČTU

Na stránce zadejte následující údaje:

- emailová adresa,
- Heslo,
- Potvrzení hesla.

Vše potvrďte kliknutím na: "Vytvořit účet"

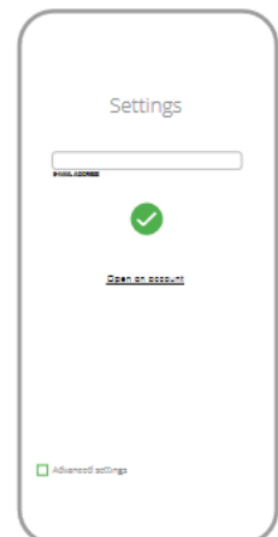

### 3. PŘIPOJENÍ K SÍTI

#### SCHÉMA ZAPOJENÍ

Připojení zařízení SRW-01 k elektrickému rozvodu

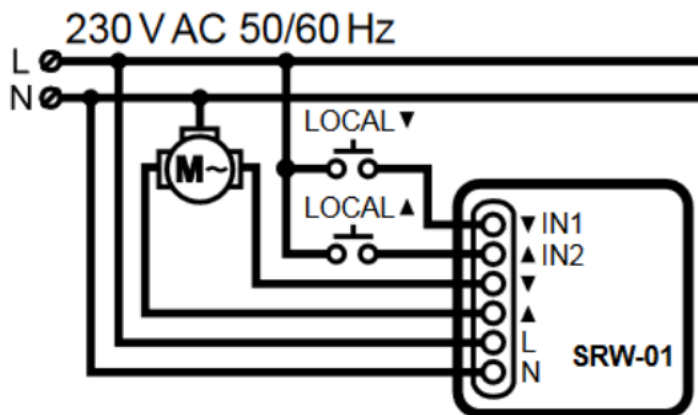

### 4. PŘIDÁNÍ ZAŘÍZENÍ DO APLIKACE SUPLA

#### SPUŠTĚTE APLIKACI

Poté v nabídce vyberte „Přidat zařízení“.

#### SPUŠTĚNÍ INSTALAČNÍ NABÍDKY

Zobrazí se Průvodce pro přidání zařízení. Chcete-li pokračovat, stiskněte tlačítko „Další“

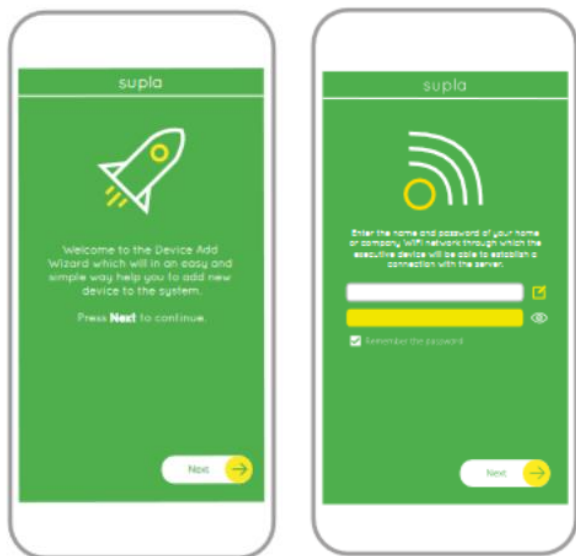

#### SÍŤOVÉ HESLO

Vyberte síť, přes kterou se zařízení připojí k Internet. Poté zadejte heslo a stiskněte "Další"

#### PŘIPOJENÍ ZAŘÍZENÍ

Připojte napájení k zařízení podle schématu. Zkontrolujte, zda se dioda v zařízení chová jako na obrázku animace. Pokud ne, přepněte zařízení do režimu „nastavení“, podržením tlačítka CONFIG na zařízení. Pak stiskněte tlačítko START.

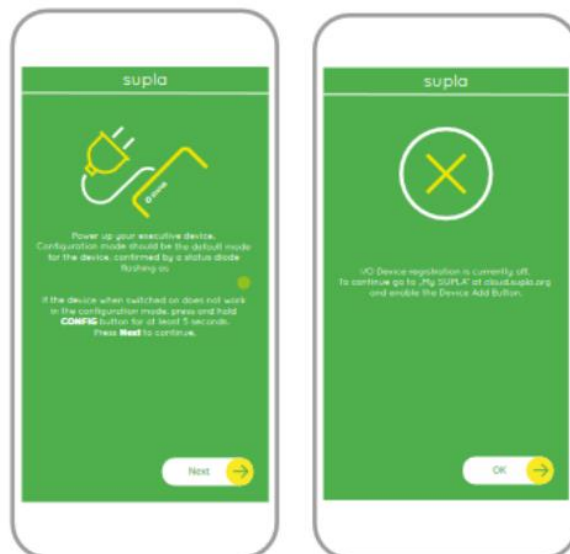

## REGISTRACE ZAŘÍZENÍ ZAKÁZÁNA

Pokud se zobrazí zpráva o deaktivaci registrace zařízení, přejděte na <https://cloud.supla.org/>, přihlaste se, vyberte záložku "Moje SUPLA" a aktivujte „přidávání zařízení“. Poté proces opakujte.

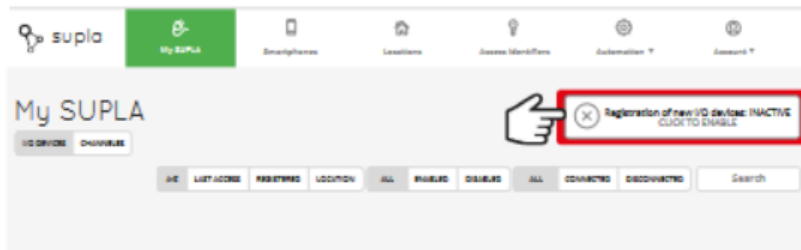

## PŘIDÁNÍ ZAŘÍZENÍ BYLO ÚSPĚŠNÉ

Přidání zařízení by mělo být dokončeno bez jakéhokoliv problému. O této skutečnosti bude informovat závěrečné oznámení: "Nastavení zařízení bylo úspěšné".

Po stisknutí tlačítka OK by aplikace měla zobrazit správně přidané zařízení na seznamu. SRW-01 signalizuje trvalé spojení se serverem stálým svícením LED na přední straně zařízení.

## POZOR!

Pokud připojení nevidíte ihned po konfiguraci zařízení v aplikaci, zkontrolujte stav LED diody. Při prvním přidávání některých zařízení může LED velmi rychle nepravidelně blikat – znamená to, že ovladač aktualizuje svůj software. Chvilí po tomto postupu by se měla LED rozsvítit nepřetržitě, což znamená připojení k serveru.

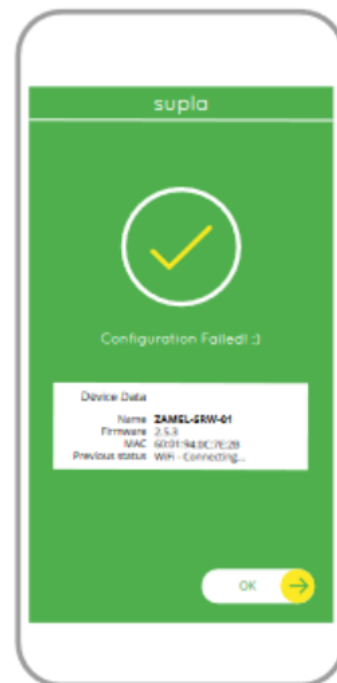

## PŘIDEJTE ZAŘÍZENÍ RUČNĚ

Postup ručního přidávání by měl být použit ve chvíli, kdy se z nějakého důvodu automatické přidávání dostupné z úrovně aplikace selhalo.

## ZAŘÍZENÍ V REŽIMU NASTAVENÍ

Chcete-li to provést, uveďte zařízení do konfiguračního režimu podržením tlačítka CONFIG na zařízení po dobu, dokud nezačne dioda LED STATUS blikat.

## KONFIGURACE ZAŘÍZENÍ

Poté vyhledejte zařízení v seznamu dostupných zařízení sítí Wi-Fi a připojte se k ní. Název sítě by měl začínat ZAMEL-SRW-01 a dále sériové číslo zařízení.

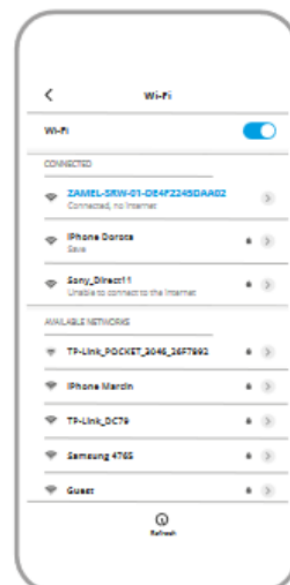

Nyní spusťte webový prohlížeč a zadejte v adresním řádku: 192.168.4.1 a potvrďte. Zobrazí se konfigurační stránka. Na tomto místě můžete snadno změnit nastavení sítě.

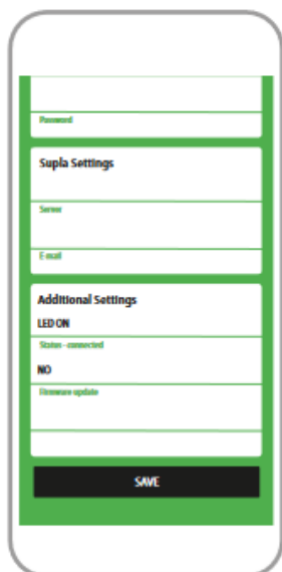

Po provedení změn stiskněte tlačítko "ULOŽIT" ve spodní části obrazovky. Mělo by se zobrazit oznámení „Data uložena“. Chcete-li potvrdit zadané údaje, stiskněte tlačítko CONFIG na zařízení. Pokud se zařízení úspěšně připojí k serveru - LED STATUS bude trvale svítit.

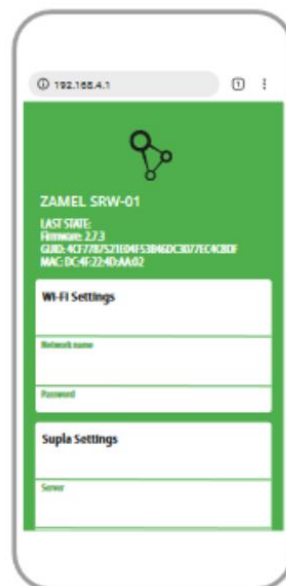

## 5. OVLÁDÁNÍ ROLETY

### HLAVNÍ OKNO APLIKACE

Spusťte dálkové ovládání žaluzie. Pro více nastavení přejděte ikonu vlevo. Po přechodu do náhledového okna se zobrazí aktuální umístění rolety.

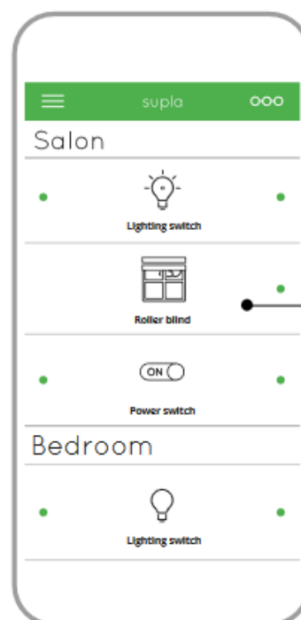

### Main app screen

Start remote control of the roller blind.

To enter more settings drag the icon to the left.

### NASTAVENÍ ČASŮ V ROLETĚ

Po přidání zařízení je třeba roletu zkalibrovat, aby bylo možné ovládat v procentech otevření. K tomu musíte změřit čas otevření a zavření rolety. Můžete použít například stopky. Po měření nastavte roletu do maximální horní polohy.

Poté přejděte na <https://cloud.supla.org/>, přihlaste se ke svému účtu SUPLA a přejděte na kartu "Moje SUPLA".

Poté vyhledejte zařízení v seznamu dostupných zařízení a vyberte jej. V sekci "Kanály" v dolní části stránky můžete vidět kanál "OTEVÍRÁNÍ A ZAVÍRÁNÍ ROLETY", ten vyberte. Zobrazí se stránka s oknem „VLASTNOSTI KANÁLU“. Zde zadejte naměřené časy a potvrďte je tlačítkem.

Poté stiskněte tlačítko posunu dolů a počkejte, až roleta sjede až dolů. V aplikaci by mělo být procento uzavření rolety 100%. Roleta byla úspěšně zkalibrována.

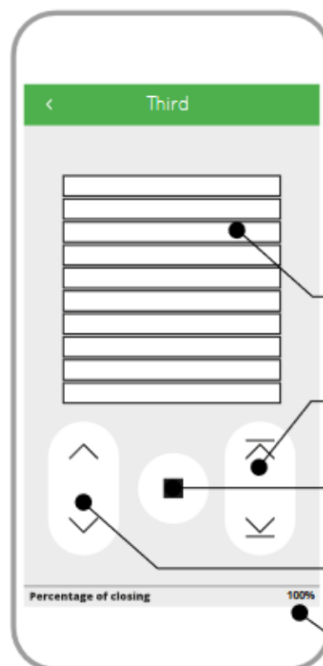

Presentation of position in the graphic form.

Buttons of total opening / closing the roller blinds.

Stopping the roller blinds.

Buttons for momentary opening / closing the blinds.

Percentage status of roller blinds closing.

## RESET ZAŘÍZENÍ

### RESET NA TOVÁRNÍ NASTAVENÍ

1. Stiskněte a podržte tlačítko CONFIG. LED STATUS bude rychle blikat.
2. Uvolněte tlačítko CONFIG. LED STATUS bude i nadále rychle blikat.
3. Znovu stiskněte a podržte tlačítko. LED STATUS jednou blikne.
4. Uvolněte tlačítko. Zařízení se resetuje a restartuje - LED dioda STATUS bude rychle blikat.

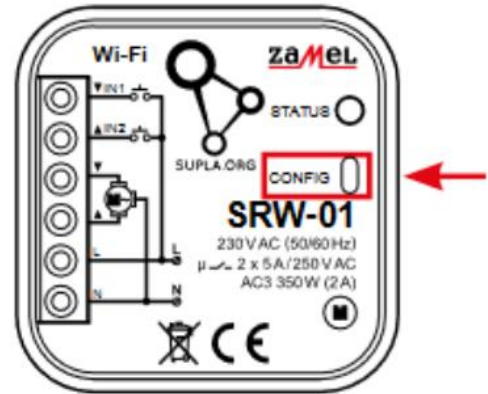

### VÍCE INFORMACÍ

Více informací, skeny a videa můžete najít pod uvedeným QR kódem nebo na adrese:  
<https://supla.zamel.com/en/product/srw-01/>

### Záruka

- Výrobce poskytuje na Zařízení záruku v trvání 24 měsíců
- Záruka Výrobce nekryje tyto případy
  - o Vady způsobené dopravou, manipulací nebo jinými faktory
  - o Vady způsobených chybnou montáží
  - o Vady způsobené úpravou nebo změnou Zařízení prodejcem nebo koncovým uživatelem
  - o Vady způsobené vyšší mocí
- Zákazník musí bezodkladně uvědomit o každé vadě Zařízení Prodejce od kterého Zařízení zakoupil
- Výrobce řídí veškeré reklamace dle platného právního předpisu
- Pokud bude reklamace uznána za oprávněnou, bude vyřešena náhradou vadného dílu, jeho opravou nebo vrácením kupní ceny ze strany Prodejce
- Výrobce Zařízení je: ZAMEL Sp. z .o.o.